

大学生協オリジナルセットアップテキスト

Brother DCP-J915N

箱を開ける前に必ずお読み下さい

作業所要時間は30分～60分程度です
※設定にはインターネットへの接続が必要です。



1:箱の中身を確認	P2
2:用紙をセットする	P3
3:プリンターの電源を入れる	P4
4:インクカートリッジをセットする	P5
5:USBケーブルで接続する	P9
※Macの場合、インターネットに接続する必要があります。 インターネット環境がない場合は、大学生協店舗へお問い合わせ下さい。	
6:無線LAN設定をする	
Windowsの場合	P25
Macの場合	P36
●故障かな?と思ったら	P56
●トラブル例	P56
●インクカートリッジが無くなった場合	P57
●注意事項	P57

プリンターの設定

ここでは、プリンターの箱を開け、パソコンに接続し印刷やコピーができるように準備を行います。

1. 箱の中身を確認します。

プリンターの箱を開梱し、不足しているものがないか確認します。

設定に必要なもの



本体



スターター
インクカートリッジ

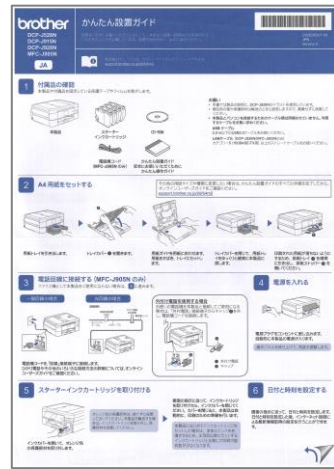

かんたん
設置ガイド

--- 設定に必要ないもの ---



保証書



CD-ROM



安全にお使い
いただくために

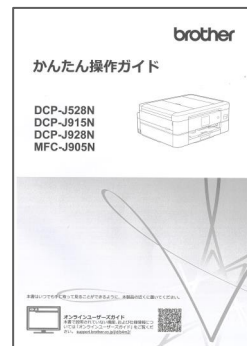

かんたん
操作ガイド

2. 用紙をセットする。

用紙については大学生協店舗で取り扱っております。

- 1) 製品や付属品を固定している保護テープやフィルムを剥がします。
用紙トレイを引き出します。

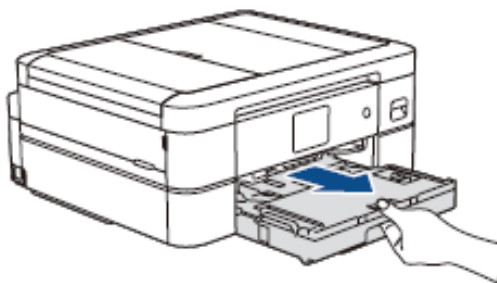

・トレイ部テープ



・背面部テープ



用紙トレイを引き出します。

- 2) トレイカバーを開き、用紙を挿入します。

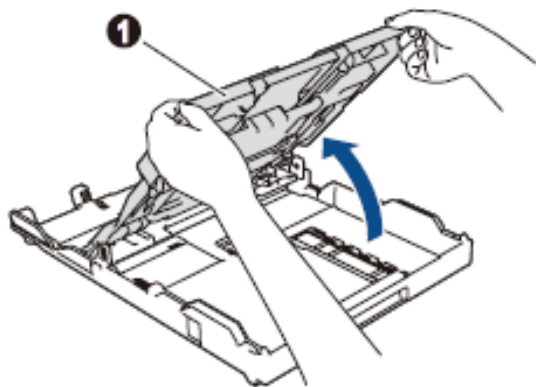

トレイカバー ① を開きます。

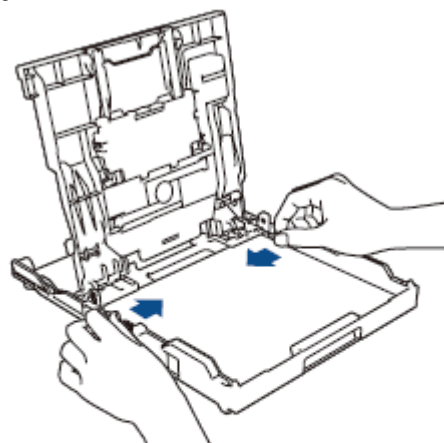

用紙ガイドを用紙に合わせます。
用紙をさばき、トレイにセットします。

3)トレイカバーを閉じ、本体に戻します。

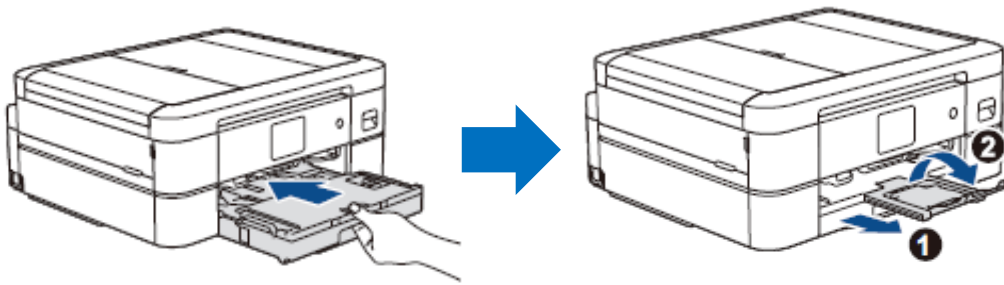

トレイカバーを閉じて、用紙トレイをゆっくりと確実に本製品に戻します。

印刷された用紙が落ちないようにするため、排紙トレイ ① を確実に引き出し、排紙ストッパー ② を開いてください。

3. プリンターの電源を入れる。

1)プリンター本体の電源プラグをコンセントに差し込み、起動させます。

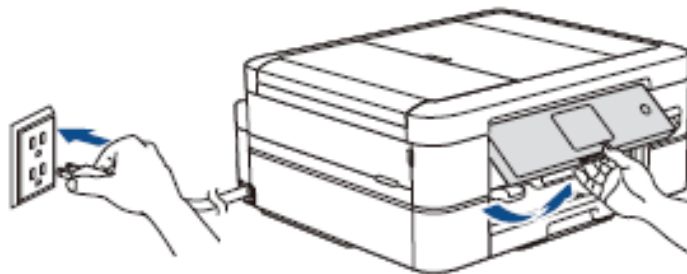

電源プラグをコンセントに差し込みます。
自動的に本製品の電源が入ります。

操作パネルを持ち上げて、角度を調整します。

4.インクカートリッジをセットする。

1) インクカバーを開き、インク挿入口の保護部材を取り外します。

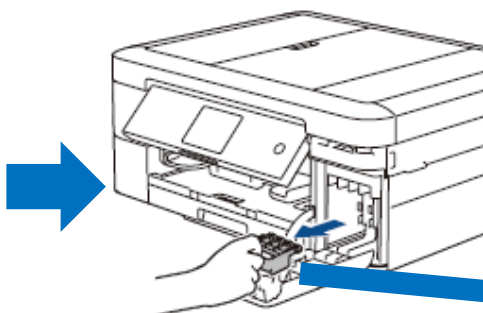

※オレンジ色の保護部材は、捨てずに保管しておいてください。
本製品を輸送する場合は、インクカートリッジを取り外し、保護部材を装着してください

インクカバーを開いて、オレンジ色の保護部材を取り外します。



画面の指示に従って、インクカートリッジを取り付けたら、インクカバーを閉じてください。カバーを閉じると、本製品は自動的に、印刷のための準備を行います。

2) 画面の指示に従ってインクカートリッジを取り付けます。



取り付け後、プリントヘッドのクリーニングが行われます。
※約5分かかります。しばらくお待ちください。

3) 日付と時刻を設定します。



パネルをタッチして、
数字を入力し、
OKをタッチします。



画面の指示に従って、日付と時刻を設定します。
日付と時刻を設定した後、インターネット接続による最新情報取得の設定を行うことができます。

4) 印刷品質チェックシートを印刷します。



画面の指示に従って【OK】
を押すと、印刷品質チェック
シートが印刷されます。

良い例



悪い例

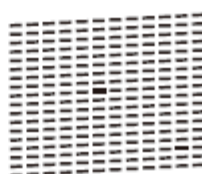

画面の指示に従って、チェックシート
で4つの色の品質を確認し、クリー
ニングに進みます。

5) 印刷精度の補正をします(実行を推奨)

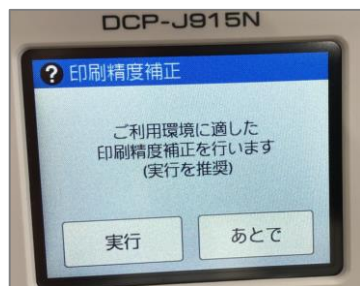

画面上に表示されている【実行】を押します

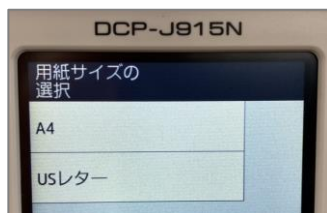

【A4】を押します

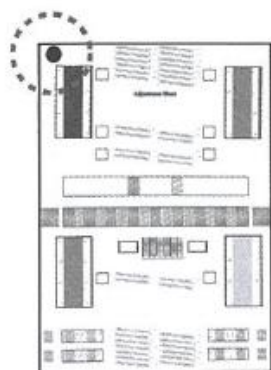

画面の指示に従って、調整シートを印刷します。シートの左上の角に黒丸マークが印刷されます。

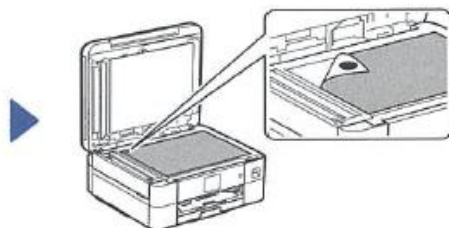

読み取りたい面を下にして調整シートを原稿台ガラスにセットします。この時、調整シートの黒丸マークが原稿台ガラスの左奥の角にくるようにセットしてください。

画面の指示に従って、印刷精度の補正を完了します。

完了した後、原稿台ガラスから調整シートを取り出します。

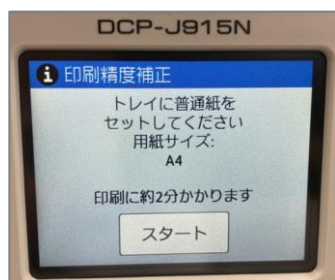

調整シートをセット後、【スタート】を押します

接続方法を選んでください

プリンターの接続方法には

①有線接続、②無線LAN接続、③Wi-Fi Direct の3通りの方法があります。

① 有線接続 USBケーブルを使用して接続する

パソコンとプリンターをUSBケーブルで接続する場合は、別売りのUSBケーブルを準備し、9ページへ進んで下さい。

※設定には以下が必要です。

パソコン、プリンター、USBケーブル(※別売)

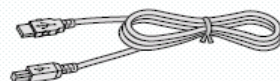

※ Macの場合、インターネットに接続する必要があります。

インターネット環境がない場合は、大学生協店舗へお問い合わせください。

② 無線LAN接続(Wi-Fi) 無線LANルーターを使用して接続する

既にご自宅で無線LANを使用してインターネットをご使用されている場合は、下記ページに進んで下さい。

※設定には無線でインターネットに接続する必要があります。

Windowsの場合: 25ページ

Macの場合: 36ページ

また無線で接続時に無線LANルーターのSSID(ワイヤレスネットワーク名)やネットワークセキュリティキーが必要になる場合があります。詳細は無線LANルーターを設定された方に確認しましょう。

※設定には以下が必要です。

パソコン、プリンター、無線LANルーター



③ Wi-Fi Direct 「Wi-Fi Direct機能」を使用して接続する

本テキストの39ページへ進んで下さい。

設定方法の詳細は「ユーザーズガイド パソコン活用&ネットワーク」

https://support.brother.co.jp/j/s/support/html/cv_dcp526nb_jpn_oug/doc/index.html?c=jp&lang=ja&prod=dcpi915n

ネットワーク>無線ネットワーク設定>Wi-Fi Direct®を使用する>Wi-Fi Directネットワークを手動で設定する

5. USBケーブルで接続する。

(1) 両手で本体カバーを開く

本体カバーが保持される位置まで上げてください。

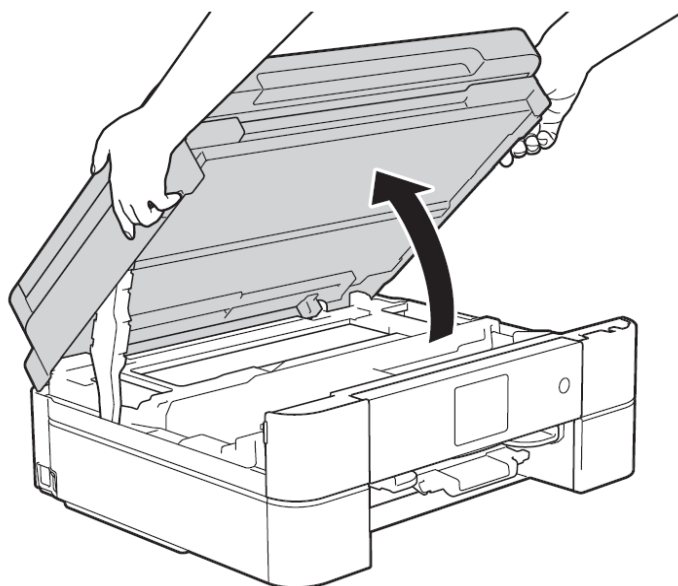

(2) 本製品内部の マークで示された USB ケーブル接続端子に USB ケーブルを接続する

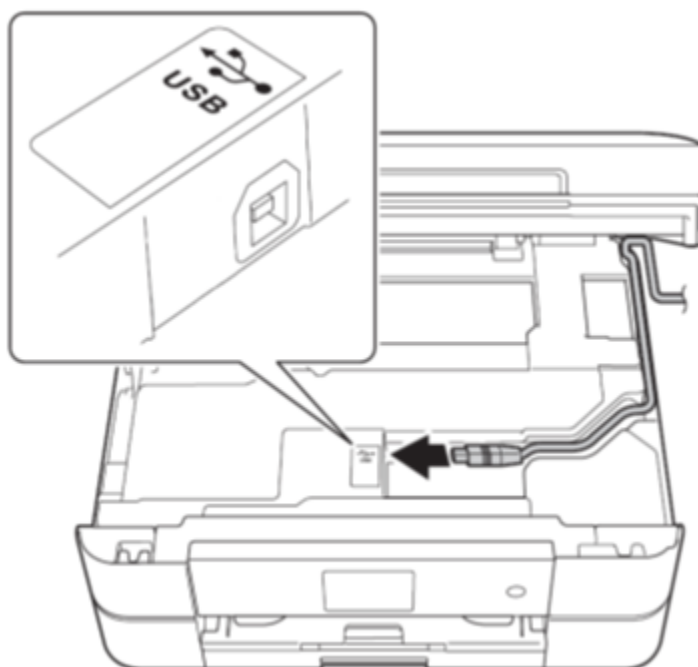

【パソコン側の接続】

- ・Type-Aの場合は、USBマークが上向き状態で接続します。←
- ・Type-Cの場合は、どちらの向きでも接続可能です。

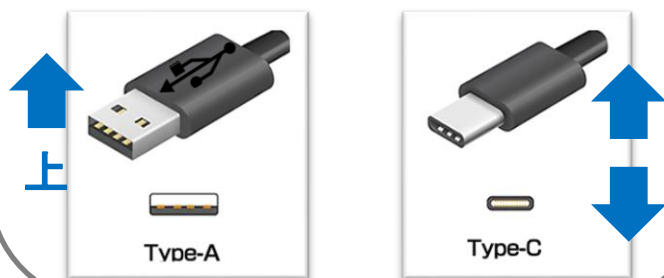

【プリンター側の接続】

- ・Type-B側を接続します、USBマークが上向き状態で接続します。

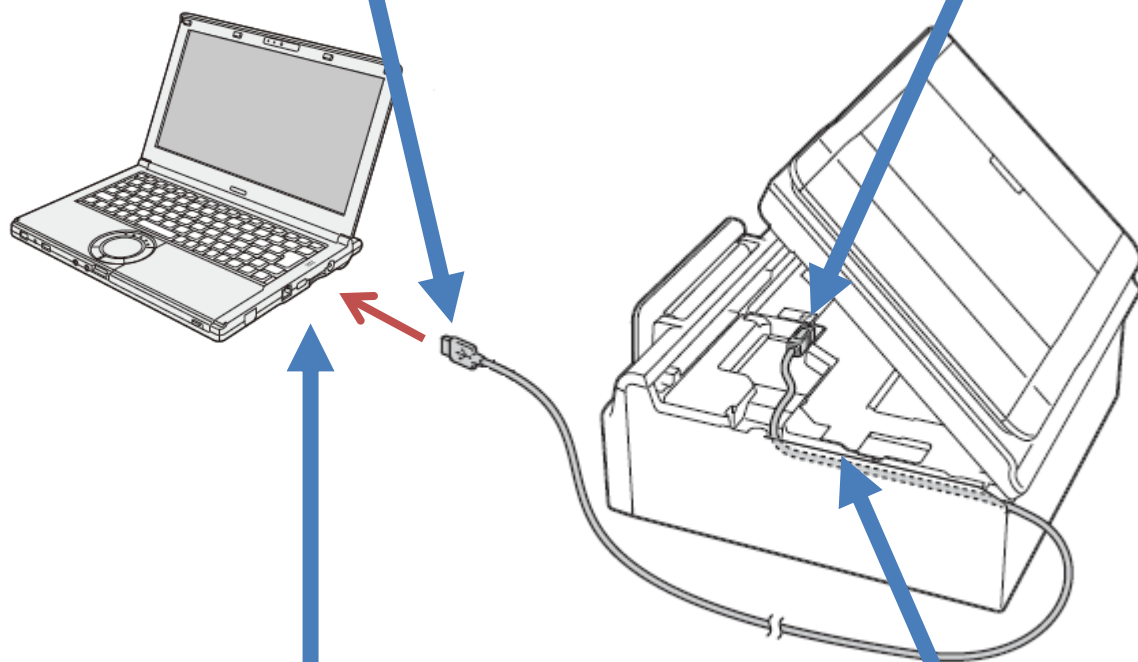
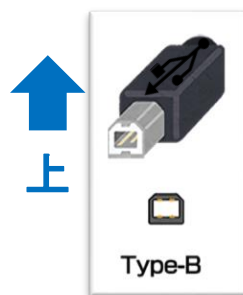

パソコン側のUSB差込口の位置は【大学生協オリジナルセットアップテキスト】を参照してください。



USBケーブルは本体の溝に這わせてセットします。

(3) プリンター本体のカバー両側にある突起を持ち、
ゆっくりと閉じます。

 手を挟まないように注意して、閉じてください。

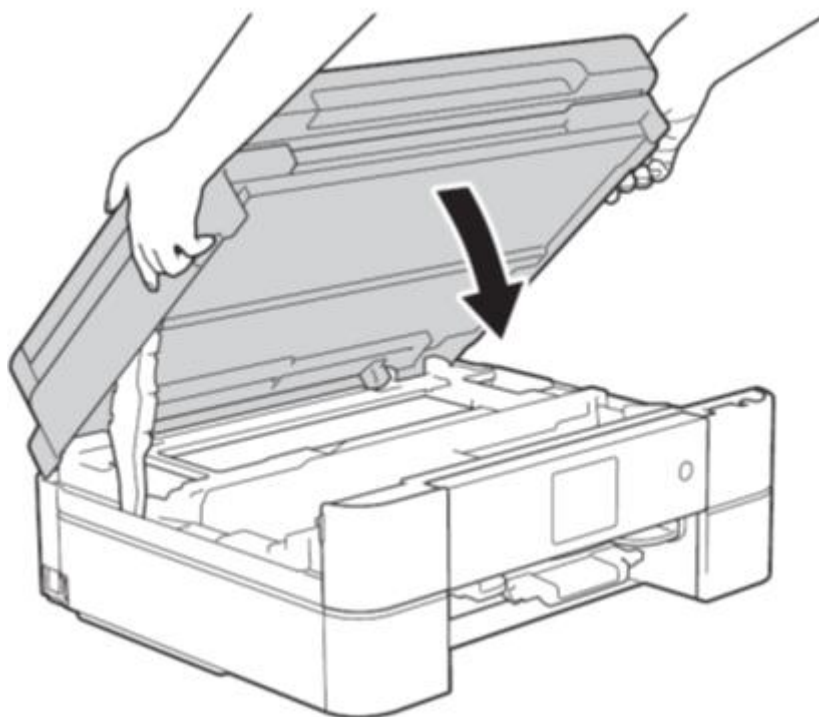

(4) パソコン(WindowsあるいはMac)にプリンターを認識させます。
お使いの製品がWindowsの場合は、次ページにお進みください。
お使いの製品がMacの場合は、23ページにお進みください。

■Windowsの場合

お使いの製品がMacの場合は、23ページにお進みください。

1) 画面下部にある以下画像のアイコンをクリックします。

※アプリケーションの名称は、「Microsoft Edge(マイクロソフト エッジ)」となります。

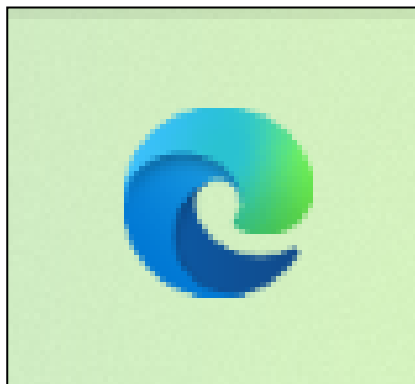

2) Microsoft Edgeが起動したら画面左上にある、「検索またはWebアドレスを入力」欄をクリックで指定します。



以下画像のように、「brother.co.jp」と入力し、エンターキーを押してください。

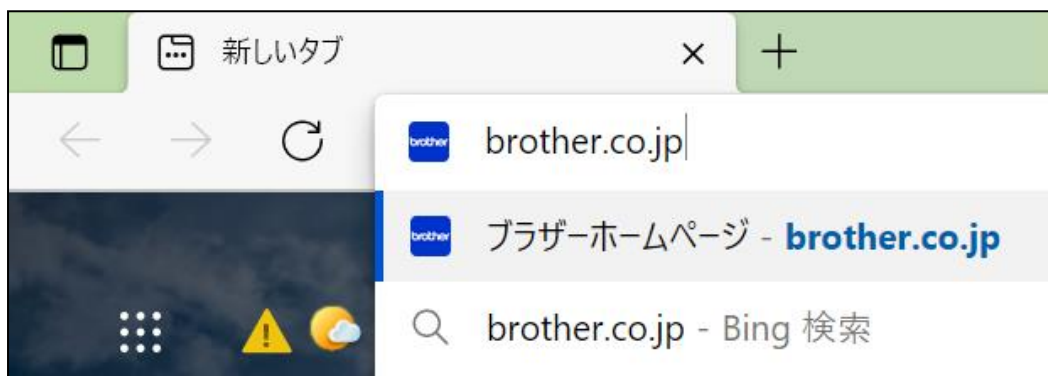

3) ブラザーホームページにアクセスが完了したら、画面上部にある「サポート」をクリックします。

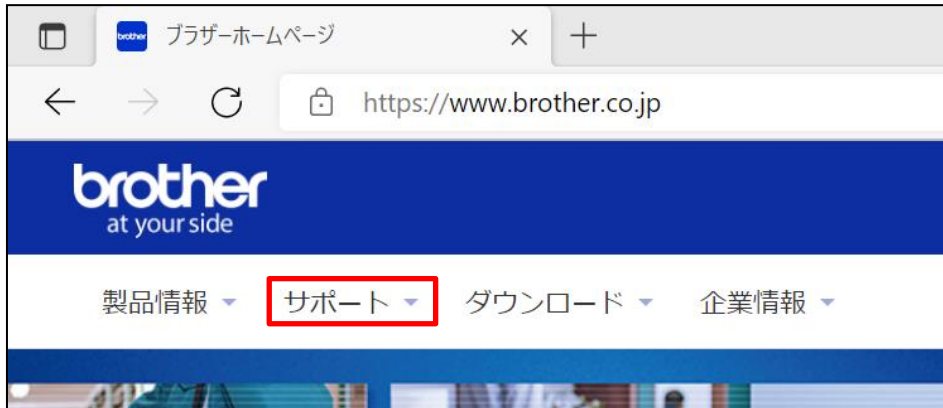

4) 「> サポート トップ」 をクリックします。



5) 画面を下にスクロールして頂き、「お困りのときは」欄にあります「ソフトウェアダウンロード」をクリックします。



6)「製品名から探す」欄にプリンターの機種名「DCP-J915N」を入力し、次に「検索」をクリックします。

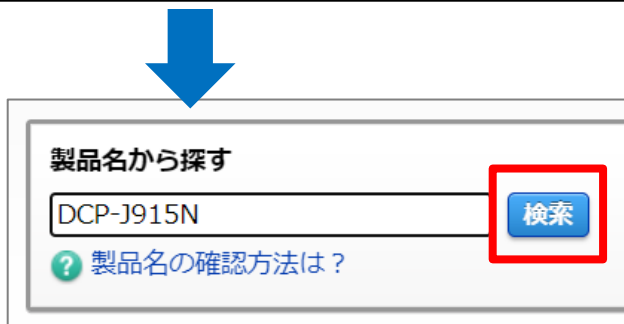

7) 以下のようにチェックを入れ、「決定」をクリックします。

1. OSを選んでください。 ⇒ Windows
2. OSのバージョンを選んでください。 ⇒ Windows 11

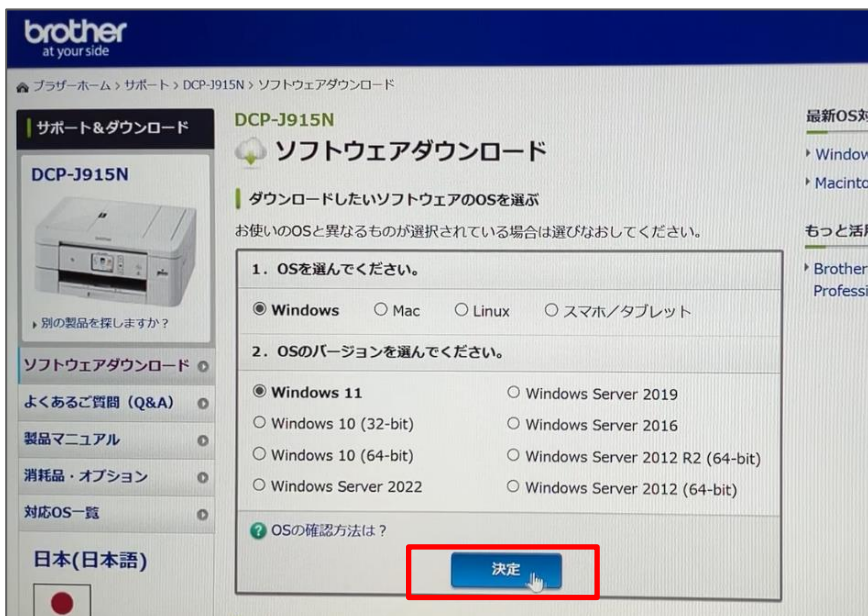

※手順書はWindows11で進めておりますが、お使いの機種によっては選択肢が変わる場合がございます。

8)「フルパッケージダウンロード【推奨】」をクリックします。

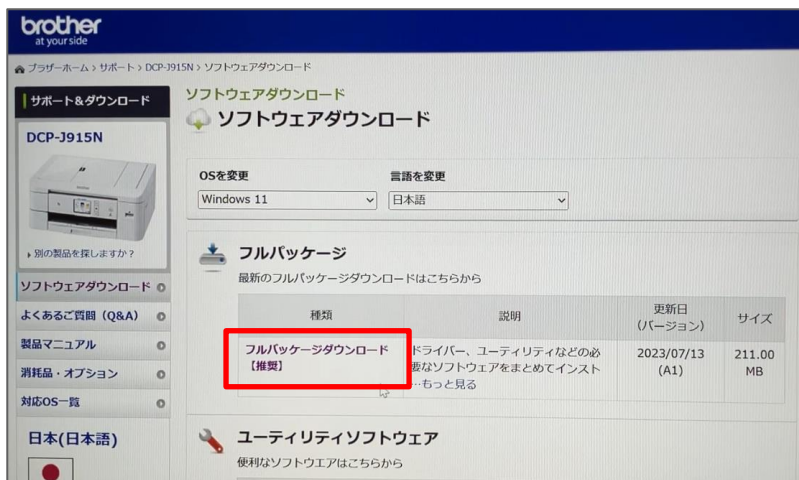

9) 使用許諾契約書の内容を確認し、「使用許諾に同意してダウンロード」をクリックします。

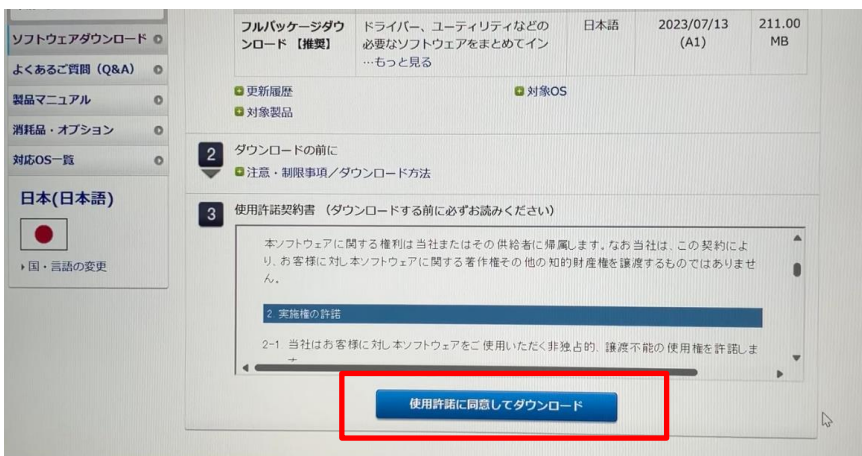

10) 画面右上にてダウンロードが始まります。
完了したら、「ファイルを開く」をクリックしてください。
(ファイル名はバージョンにより、異なる場合がございます。)

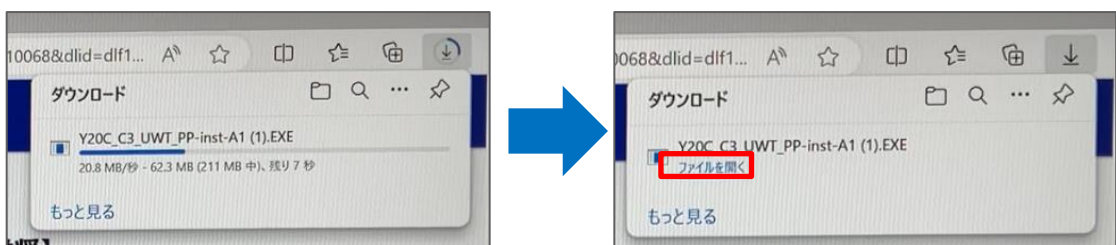

クリックした後に“解凍中…”のウィンドウが開きます、
開始されるまで、二十秒ほどかかる場合がございます。

11) ユーザーアカウント制御画面が表示されたら、「はい」をクリックしてください。

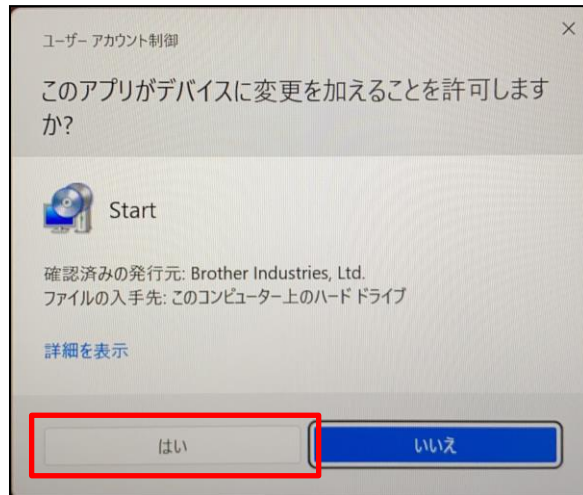

12) 「次の項目へ」をクリックします。

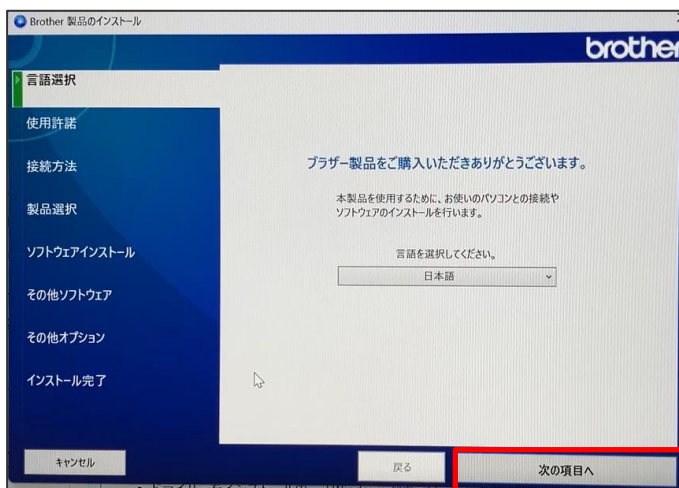

13) 使用許諾の内容を確認の上、「上記の使用許諾に同意し、インストールを行います。」をチェックし、「次の項目へ」をクリックします。

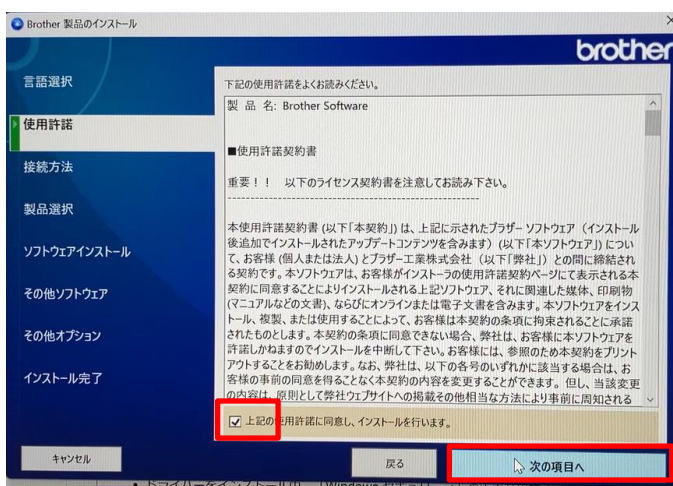

14)「USB」にチェックを入れ、「次の項目へ」をクリックします。

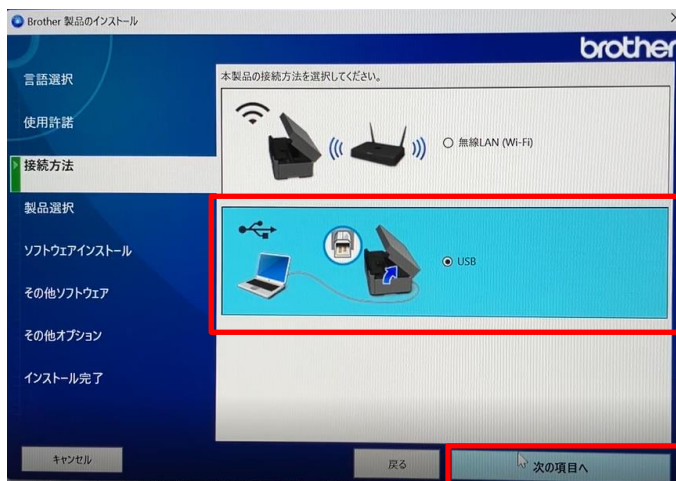

15) 次の画面に遷移するまでお待ちくださいませ。

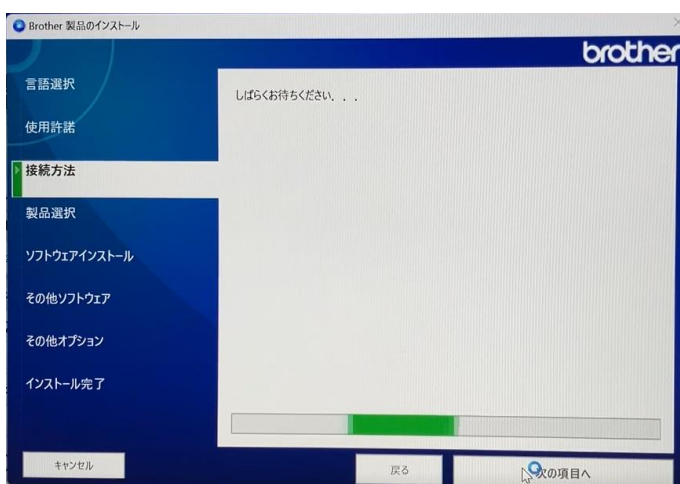

16) PCとプリンターがUSB接続されている状態で、「次の項目へ」をクリックします。



17)「標準インストール(推奨)」になっていることを確認し、「次の項目へ」をクリックします。

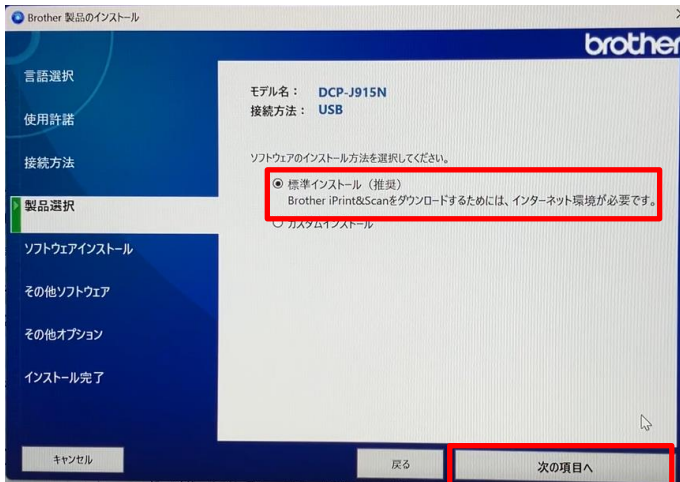

18) 次の画面に遷移するまでお待ちください。

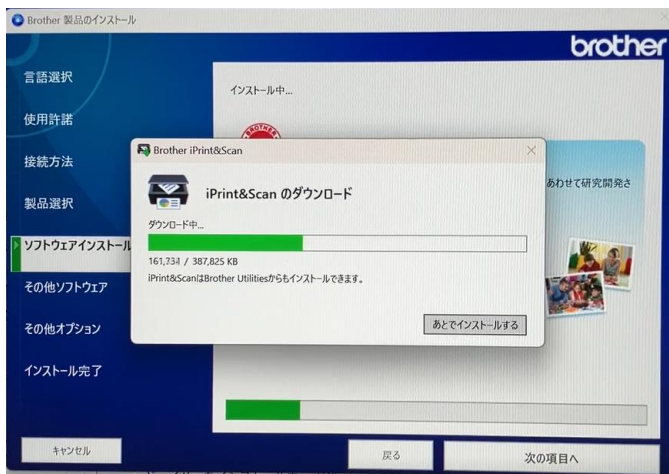

19)「次の項目へ」をクリックします。

※PaperPort のインストールは必須ではないため、本手順書ではスキップしております。

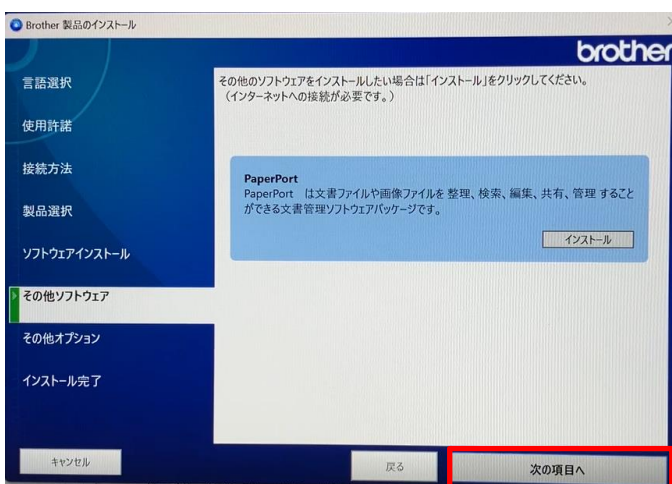

20)「ブラザー製品調査・サポートプログラム」にチェックが入った状態で、「次の項目へ」をクリックします。

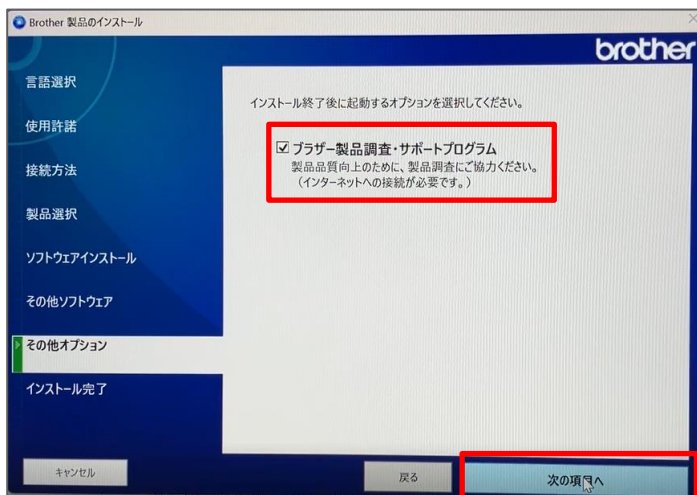

21)「終了する」をクリックします。

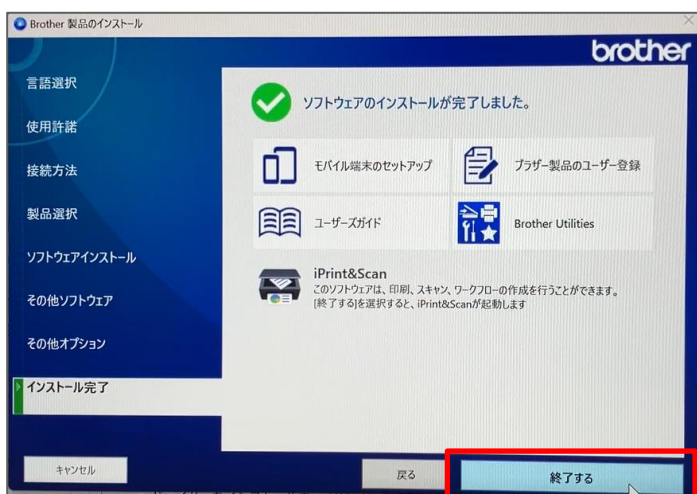

※以下、「ソフトウェア更新確認」が表示される場合がございます。右下の「アップデート」ボタンを押し、画面指示に従い操作を進めてください。

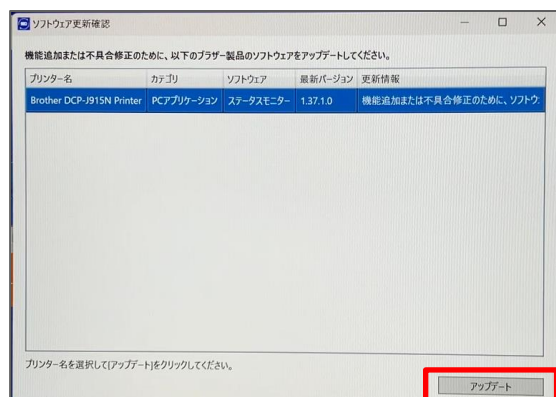

「更新情報」に「ソフトウェアは最新です。～」と表示されれば完了です。右上の閉じるボタンで終了してください。

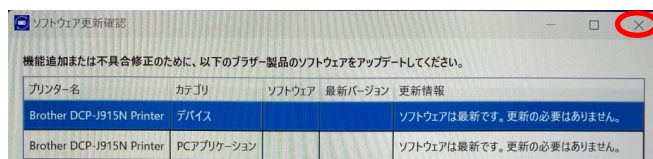

22) [Brother iPrint&Scan 使用許諾]が表示されたら、「上記の使用許諾に同意する」にチェックを入れ、「OK」をクリックします。

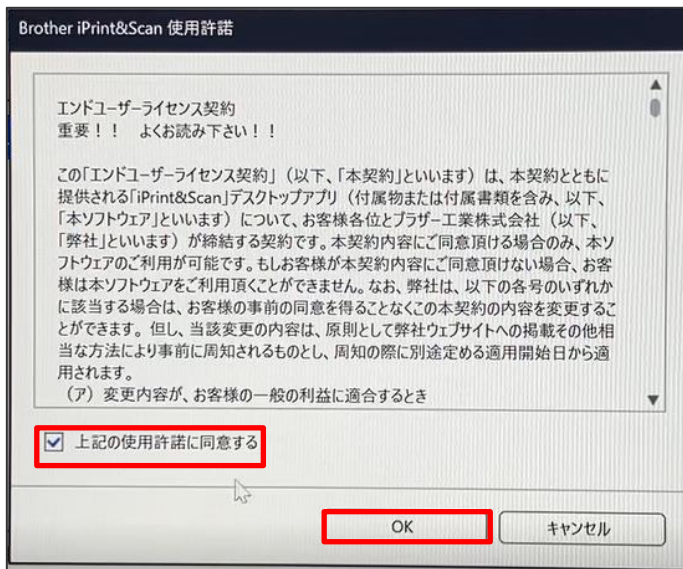

23)「プリント」をクリックします。

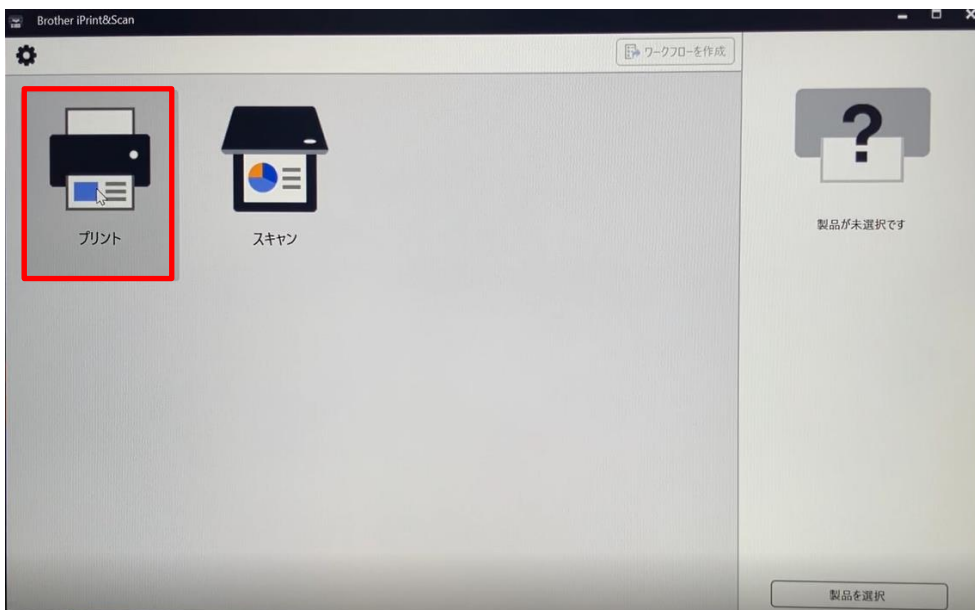

24) [製品が選択されていません]と表示されたら、
【選択する】をクリックします。

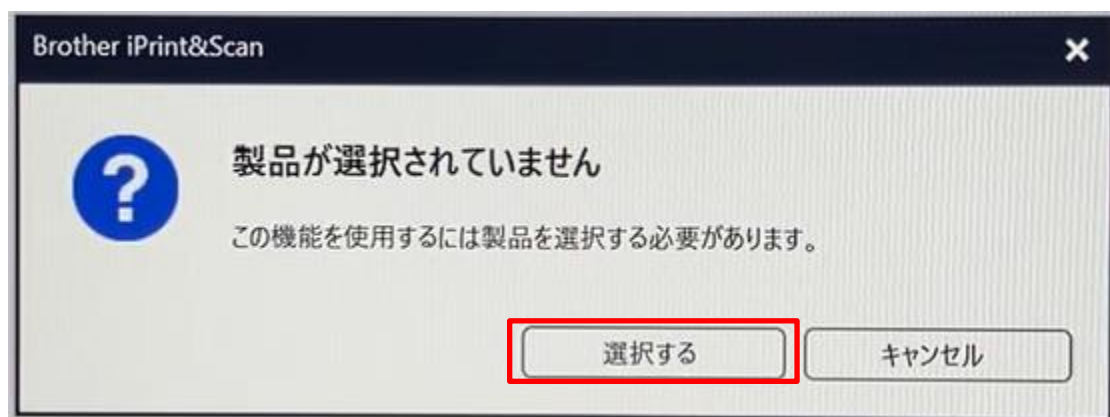

25) USB欄の「DCP-J915N」を選択し、「OK」をクリックします。

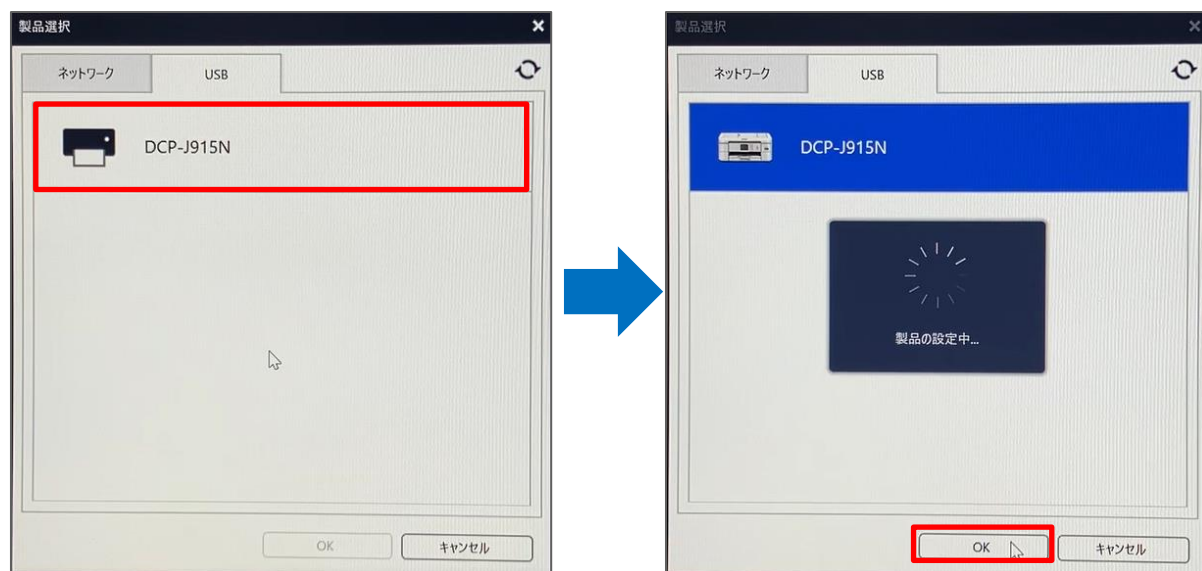

26)「OK」をクリックします。

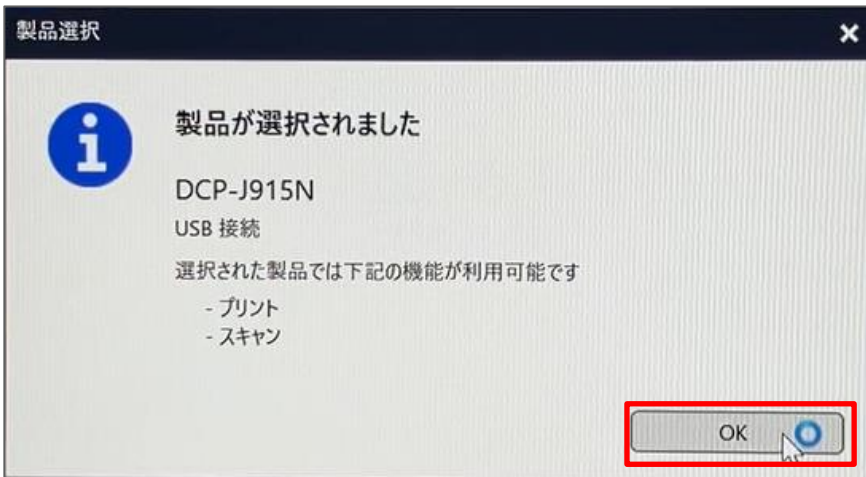

27) 画面右上の閉じるボタンをクリックします。

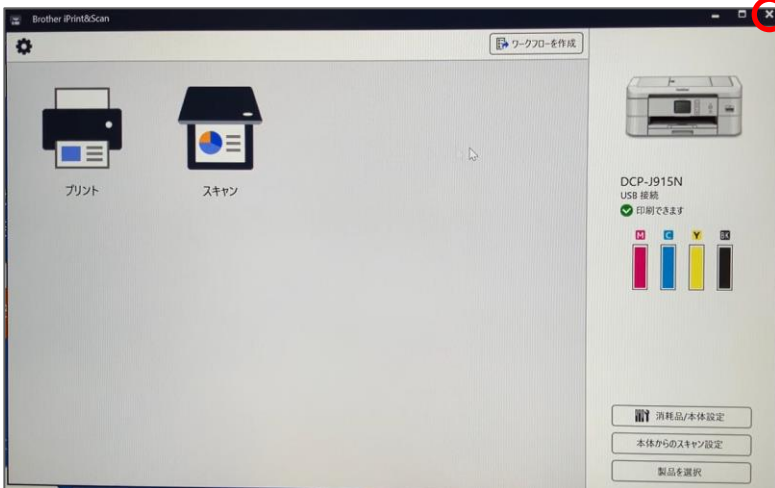

28) 画面右上の閉じるボタンをクリックします。
これでプリンターの設定は完了となります。



次ページからはMacの設定となります。

■Macの場合

※最新のMacBookですと、USBポートがないモデルになります。
TypeC-USBアダプタ(別売り)を接続するか
TypeB-C USBケーブル(別売り)が必要でございます。
例として下記図の機器となります



※TypeC-USBアダプタ



※TypeB-C USBケーブル

または、下記図のようなType-C HUBでも問題ありません。



【USBケーブルで接続する場合】

1) Macとプリンターの電源が入った状態で、
USBケーブルを接続します。

接続後、自動でプリンターの登録が行われます。
(インターネットに接続が必要な場合がございます。)

2) 登録されているかの確認は、「システム設定」から、「プリンタとスキャナ」を選択します。

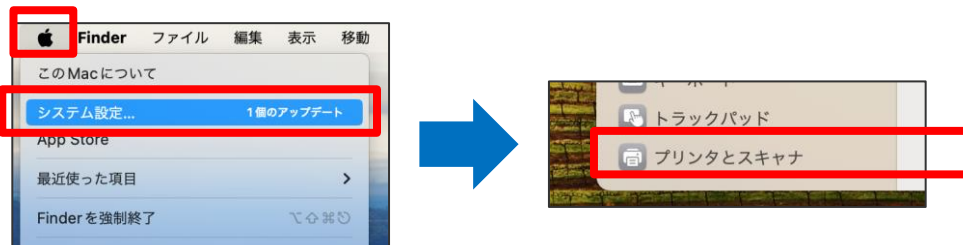

3) 正しく認識された場合は、「Brother DCP-J915N」が表示されています。

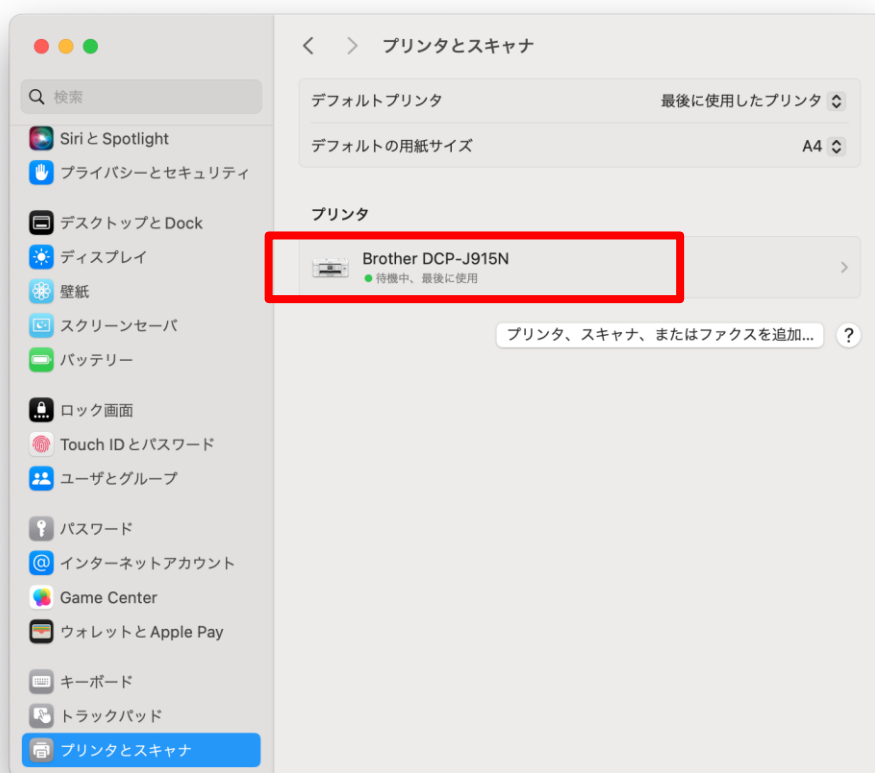

4) 確認が終わりましたら、設定画面を閉じます。

実際のプリントは、プリントを行いたいアプリケーションから、印刷(プリント)を実施し、登録されているプリンターを選択します。

6. 無線LAN設定をする。

■Windowsの場合

お使いの製品がMacの場合は、36ページにお進みください。

1) 画面下部にある以下画像のアイコンをクリックします。

※アプリケーションの名称は、「Microsoft Edge(マイクロソフト エッジ)」となります。

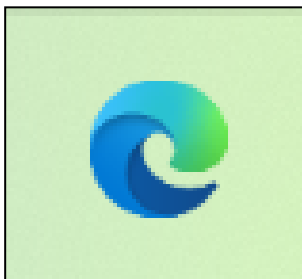

2) Microsoft Edgeが起動したら画面左上にある、「検索またはWebアドレスを入力」欄をクリックで指定します。



以下画像のように、「brother.co.jp」と入力し、エンターキーを押してください。

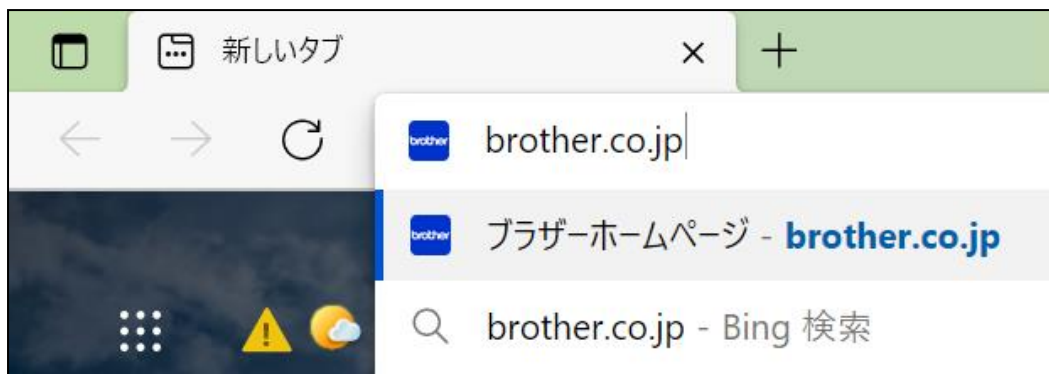

3) ブラザーホームページにアクセスが完了したら、画面上部にある「サポート」をクリックします。



4) 「> サポートトップ」をクリックします。



5) 画面を下にスクロールして頂き、「お困りのときは」欄にあります「ソフトウェアダウンロード」をクリックします。



6)「製品名から探す」欄にプリンターの機種名「DCP-J915N」を入力し、次に「検索」をクリックします。

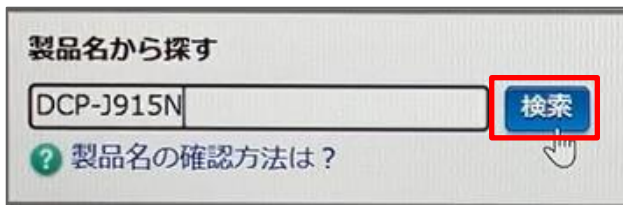

7) 以下のようにチェックを入れ、「決定」をクリックします。

1. OSを選んでください。 ⇒ Windows
2. OSのバージョンを選んでください。 ⇒ Windows 11



※手順書はWindows11で進めておりますが、お使いの機種によっては選択肢が変わる場合がございます。

8)「フルパッケージダウンロード【推奨】」をクリックします。

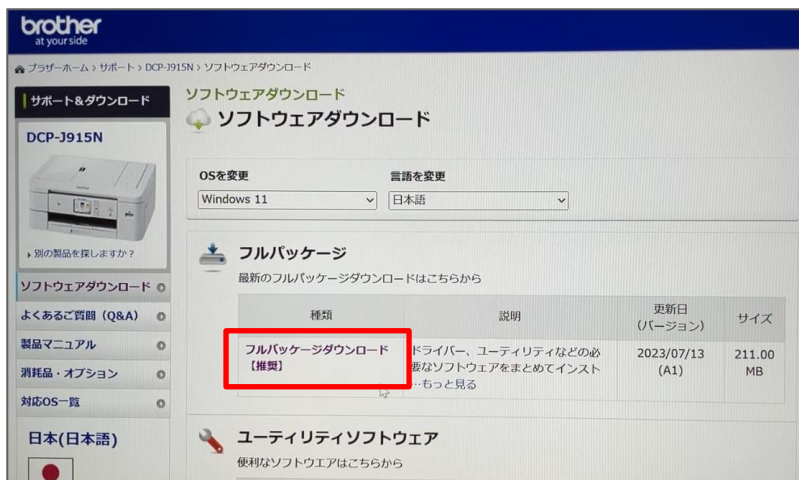

9) 使用許諾契約書の内容を確認し、「使用許諾に同意してダウンロード」をクリックします。

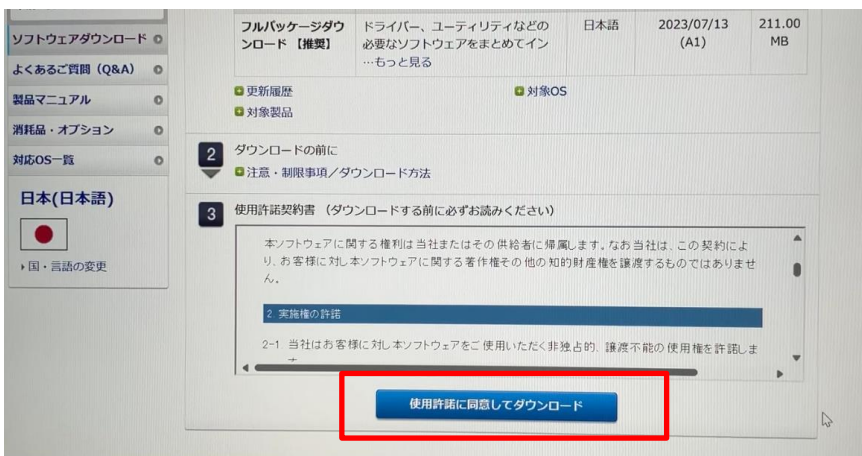

10) 画面右上にてダウンロードが始まります。
完了したら、「ファイルを開く」をクリックしてください。
(ファイル名はバージョンにより、異なる場合がございます。)

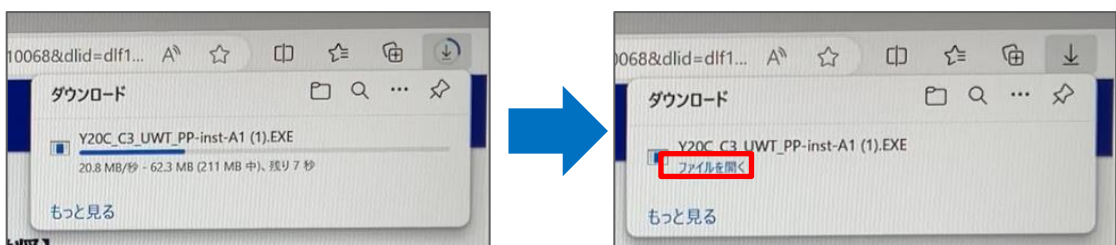

クリックした後に“解凍中…”のウィンドウが開きます、
開始されるまで、二十秒ほどかかる場合がございます。

11) ユーザーアカウント制御画面が表示されたら、「はい」をクリックしてください。

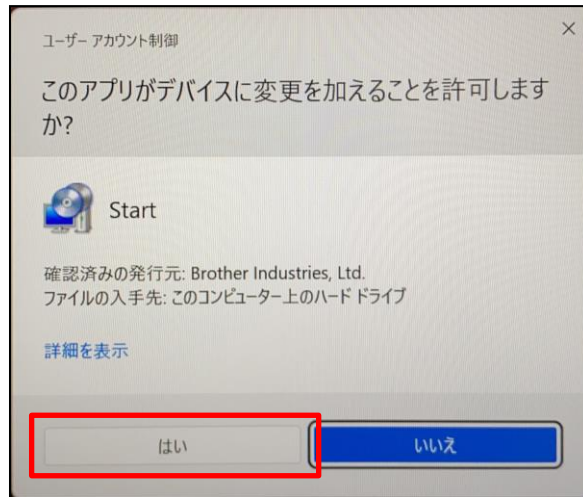

12) 「次の項目へ」をクリックします。

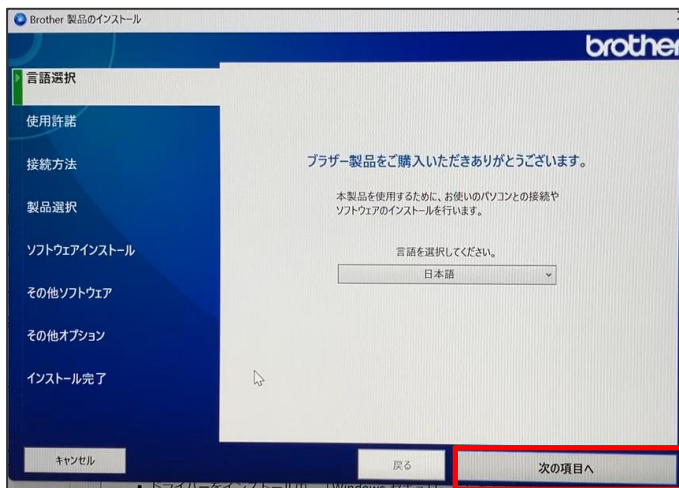

13) 使用許諾の内容を確認の上、「上記の使用許諾に同意し、インストールを行います。」をチェックし、「次の項目へ」をクリックします。

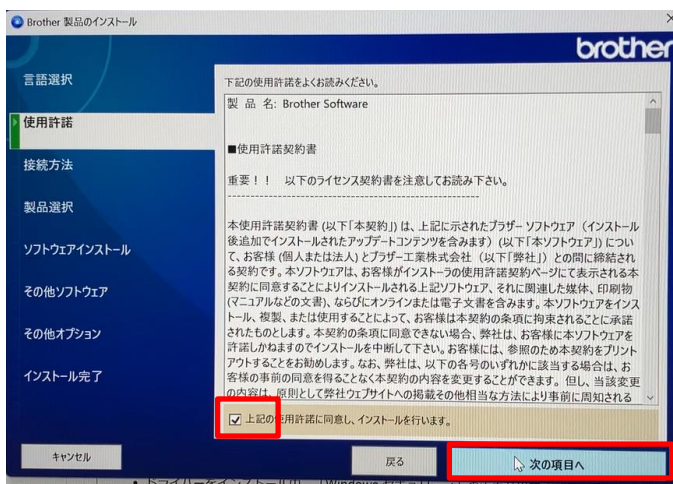

14)「無線LAN(Wi-Fi)」にチェックを入れ、「次の項目へ」をクリックします。

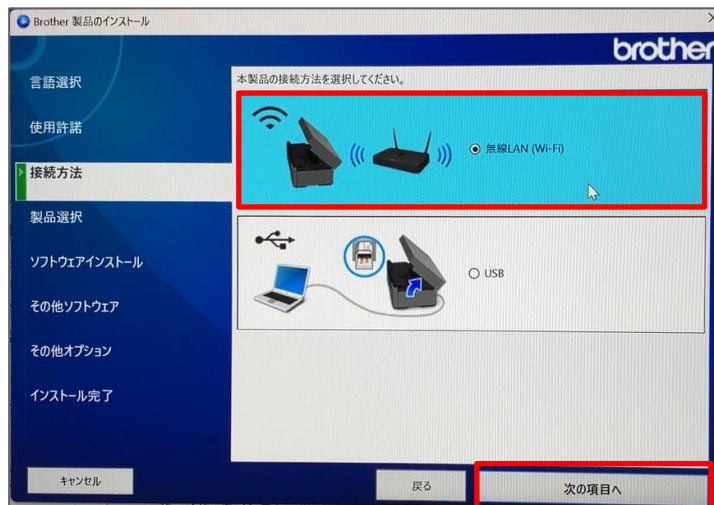

※プリンターのWi-Fi設定が完了しており、パソコンと同じWi-Fiに接続されている場合は45ページ 19)に進んでください。

※下記の画面が表示される場合がございます。表示されているネットワークを確認し、問題がなければ「はい、本製品の無線LAN設定を続けます。」を選択し、【次へ】をクリックします。

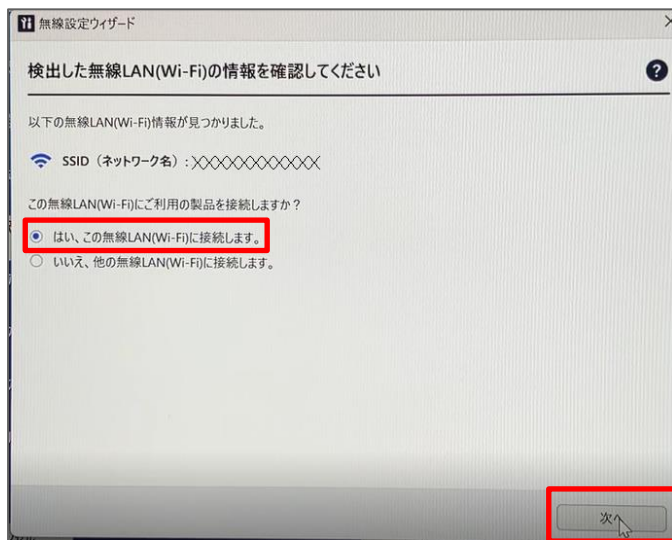

「しばらくお待ちください・・・」と表示がされ、設定の確認が行われます。

15)「無線LAN(Wi-Fi)に接続します」と表示されましたら、プリンター側で操作を行います。

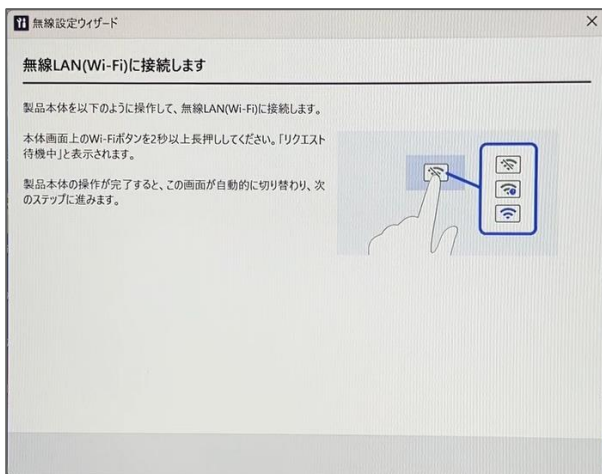

16) プリンターのホーム画面にて、Wi-Fiボタンを2秒以上長押しします。
(表示が違う場合は、プリンターのホームボタンを押して画面を切り替えます)



いずれかのアイコン表示がされています。
こちらの表示部分を長押しします。

正常に認識されると、設定が行われます、最後に「OK」を押します。

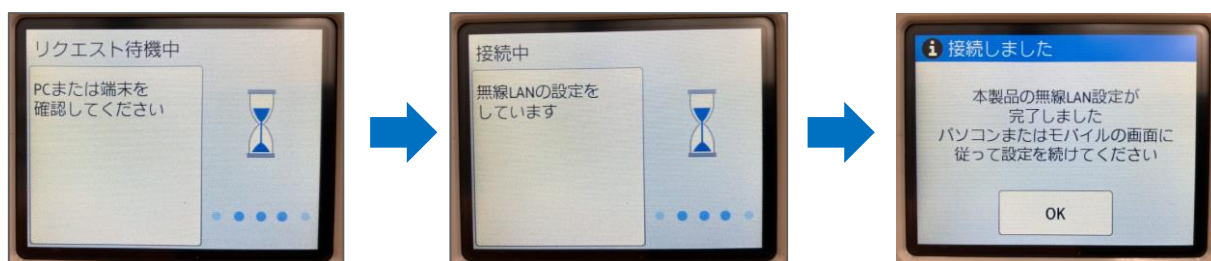

パソコン側には「設定情報を送信しています…」と表示されます。

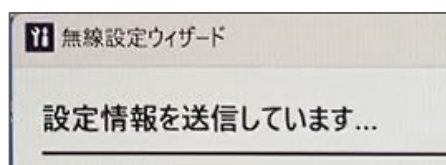

※画面が変わるまで時間がかかる場合がございます。

17) 下記の画面が表示されたら、DCP-J915Nを選択し「次の項目へ」をクリックします。



※プリンター本体のメニュー画面にて、Wi-Fiのアイコンが青くなっている場合は、Wi-Fiに接続をされています。
プリンターのWi-Fi設定は「かんたん設置ガイド」の【11項】を参考にし
て設定をしてください。



※以下画像のボタンです。

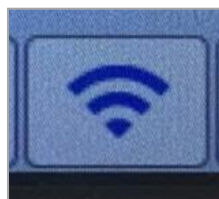

18) 以下の画面が表示されたら、「標準インストール(推奨)」を選択し、「次の項目へ」をクリックします。

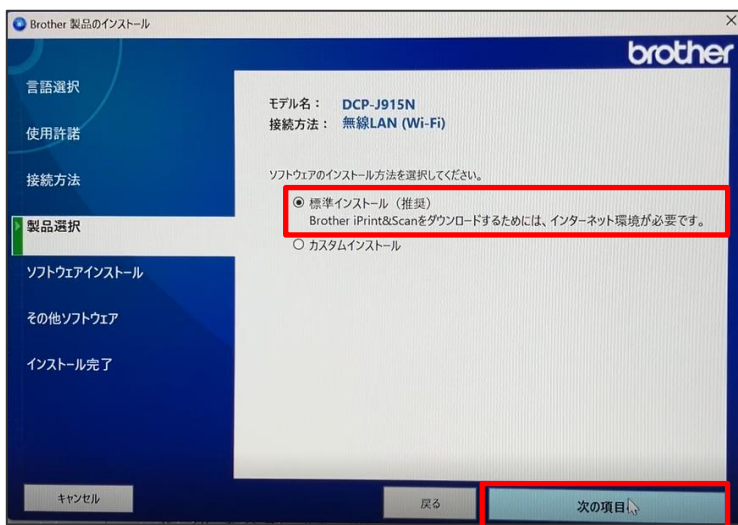

19) 次の画面に遷移するまでお待ちください。

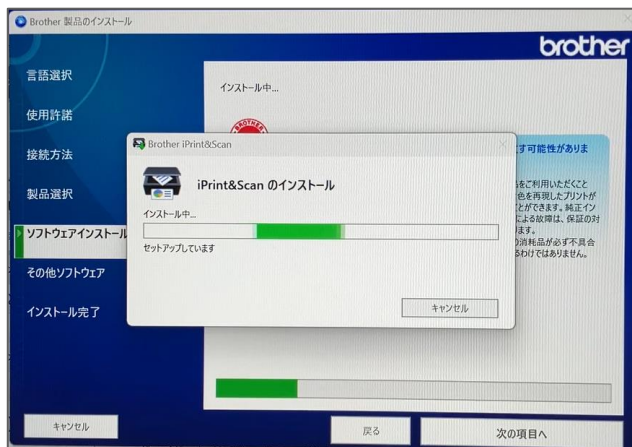

20) 「次の項目へ」をクリックします。
※PaperPort のインストールは必須ではない為、本手順では飛ばしています。

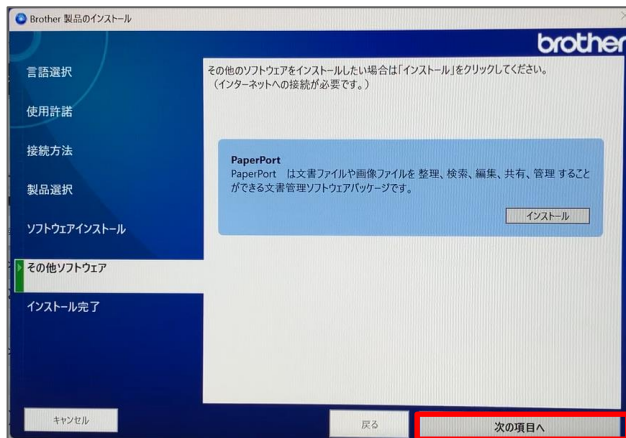

21) 「終了する」をクリックします。

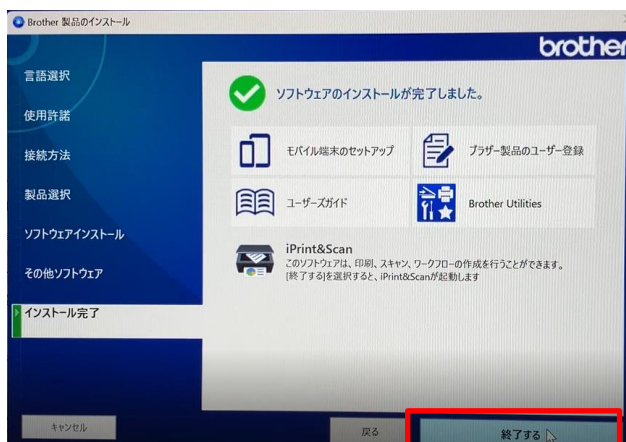

22)「上記の使用許諾に同意する」にチェックを入れ、「OK」をクリックします。

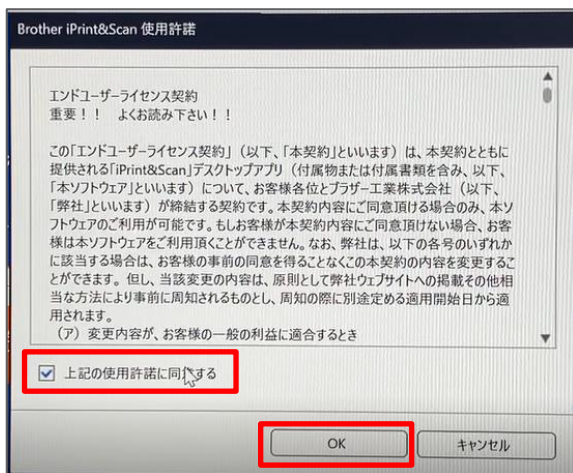

23)「プリント」をクリックします。

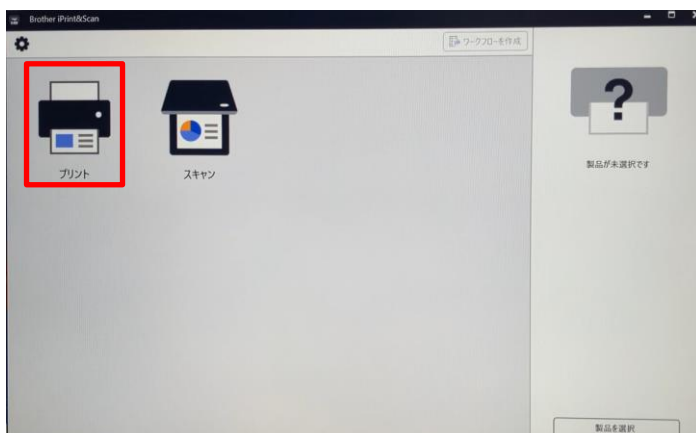

24) ネットワーク欄の「DCP-J915N」を選択し、「OK」をクリックします。

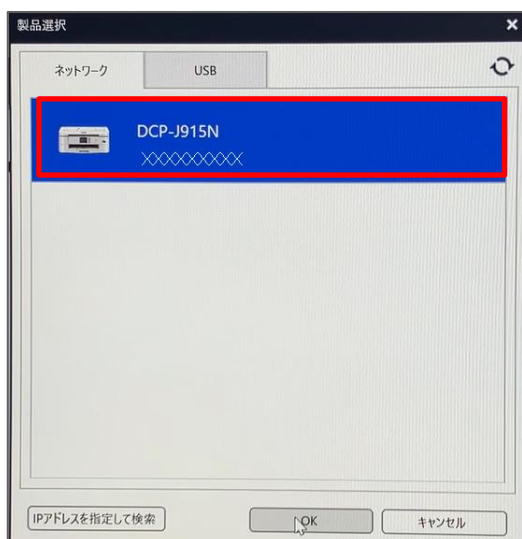

25)「OK」をクリックします。

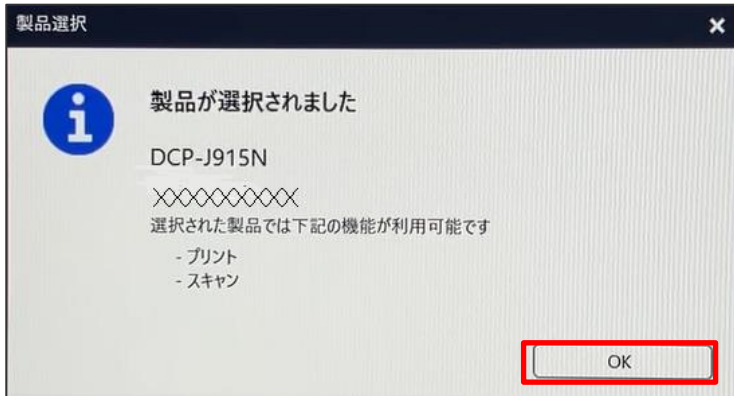

26)画面右上の閉じるボタンをクリックします。

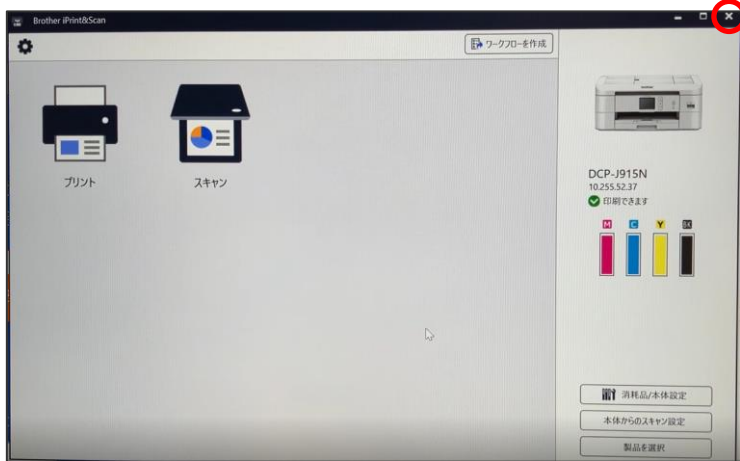

27)画面右上の閉じるボタンをクリックします。
これでプリンターの設定は完了となります。



次ページからはMacの設定となります。

【Macの場合】

1)プリンターのネットワーク設定を行います。

＜プリンター本体側＞

- ①ホーム画面にて設定アイコンを押します。
(表示が違いう場合はホームボタンを押し、表示を切り替えます)



- ②[メニュー] ⇒ [ネットワーク] ⇒ [無線LAN(Wi-Fi)]の順で、アイコンを押します。

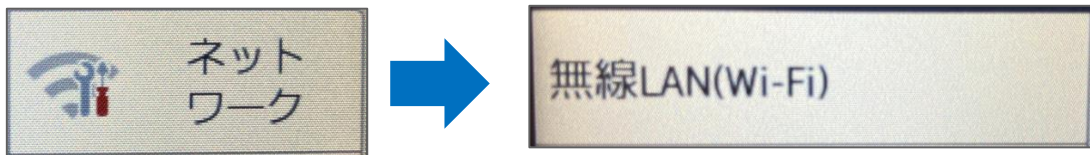

「ネットワーク選択(SSID)」⇒「SSID検索中 お待ちください」表示へ切り替わります。



- ③検索されたアクセスポイントが表示されます、Macが接続されているネットワークを選択し、「OK」を押します。



- ④ 選択したWi-Fiネットワークのネットワークキー(パスワード)を入力し「OK」を押します。

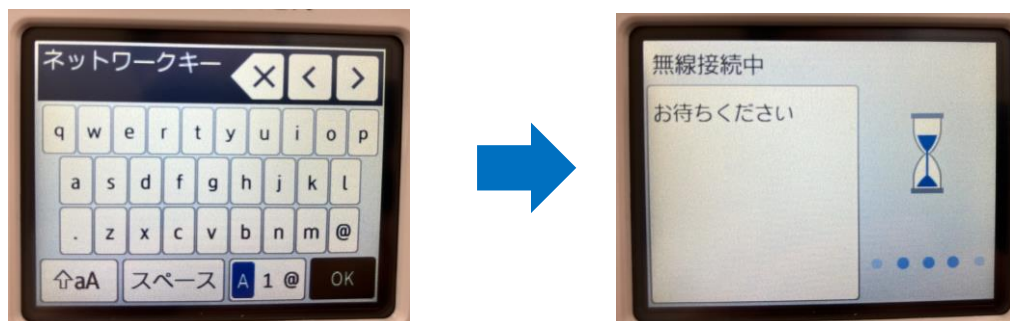

- ⑤ 正常に接続されると完了のメッセージが表示されますので、「OK」を押します。

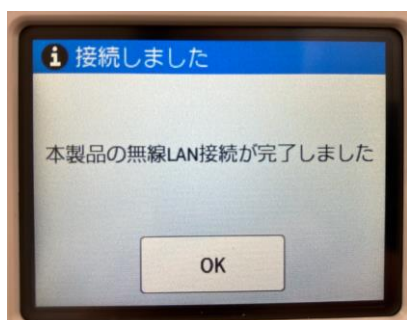

- ⑥ Mac側でプリンターの登録を行います、「システム設定」から「プリンタとスキャナ」を選択します。

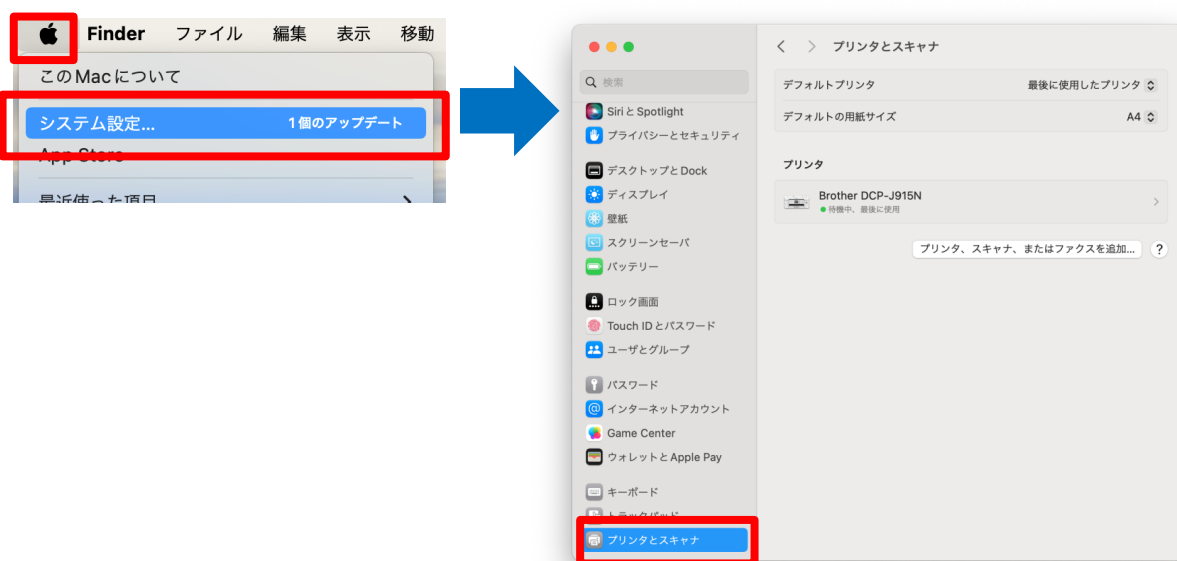

- ⑦Wi-Fi接続されているプリンターが表示されますので、「Brother DCP-J915N」を選択し、「追加」をクリックします。

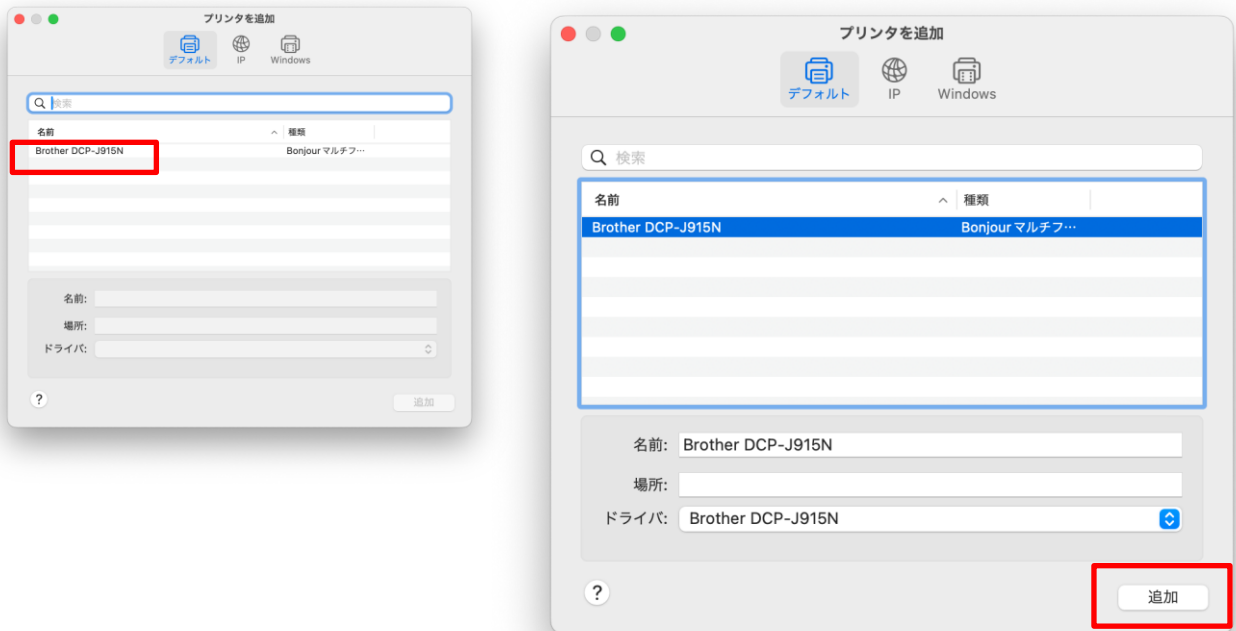

- ⑧プリンターに「Brother DCP-J915N」が追加されます。以上でMacでのWi-Fi接続プリンター設定は完了です。左上の赤丸をクリックしてウィンドウを閉じます。

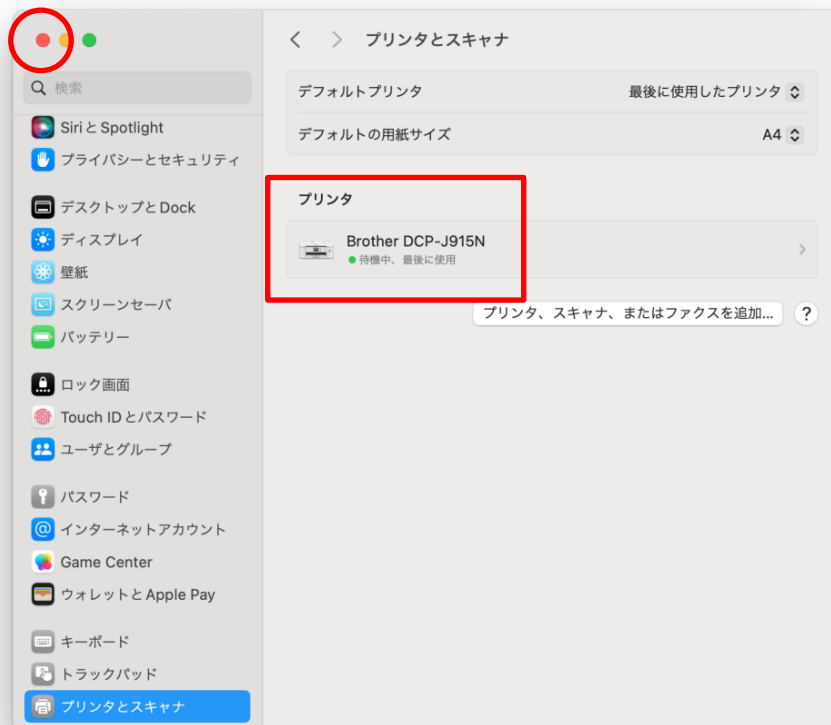

■Wi-Fi Direct機能を設定する

□Wi-Fi Direct機能を設定する

Wi-Fi Directの設定方法は複数ありますが、

- ・ワンプッシュ方式を使用してWi-Fi Directを接続する
- ・PIN方式を使用してWi-Fi Directを接続する
- ・Wi-Fi Directを手動で接続する

本テキストでは、「Wi-Fi Directを手動で接続する」の手順で設定を行います。

【プリンター本体側】

- ①ホーム画面にて設定アイコンを押します。
(表示が違う場合はホームボタンを押し、表示を切り替えます)



- ②[メニュー] ⇒ [Wi-Fi Direct] ⇒ [手動接続]の順で、アイコンを押します。

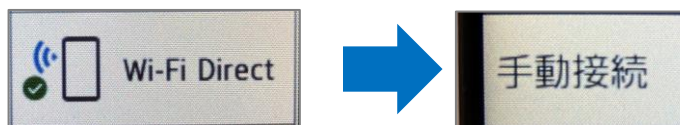

- ③「QRコード」が表示されます、「SSID/PASS表示」を押すと「SSID名」と「パスワード」の表示へ切り替わります。



■ Wi-Fi Direct機能を設定する <パソコン側設定>

【パソコン側 ～Windows～】

④ご使用のパソコンの無線ネットワーク設定画面で、③で表示された「SSID名」を選択し、③で表示された「パスワード」を入力します。

「設定」⇒「ネットワークとインターネット」⇒「WiFi」⇒
「利用できるネットワークを表示」

※PIN入力を要求された場合は、「セキュリティキーを使用して接続」を押します。

⑤正常に接続されるとプリンター側ディスプレイに
「接続しました」と表示されます。

⑥(パソコンのみ最後にドライバを設定する操作が必要です)

①デスクトップ画面下部のスタートボタン→



②スタートメニュー内にある【設定】アプリをクリック→



③設定内の左側のメニューにある【Bluetoothとデバイス】→

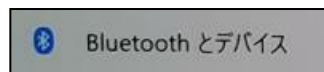

④右側のメニュー内にある【プリンターとスキャナ】→

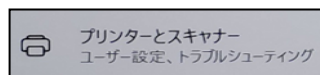

⑤右側のメニュー内にある[プリンターまたはスキャナーを追加します]の
右側にある【デバイスの追加】→



⑥【DCP-J915N】の表示がされましたら、「デバイスの追加」を押します。

これでWi-Fi Directネットワークのセットアップが完了しました。

■Wi-Fi Direct機能を設定する <パソコン側設定>

【パソコン側 ～Apple Mac～】

④ご使用のパソコンの無線ネットワーク設定画面で、③で表示された「SSID名」を選択し、③で表示された「パスワード」を入力します。

「システム設定」⇒「Wi-Fi」⇒接続先プリンター選択



⑤プリンター設定

①Appleメニューから「システム設定…」を選択



②設定ウィンドウ左側下方の「プリンタとスキャナ」を選択

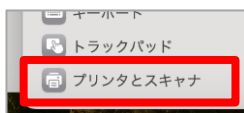

③「プリンタ、スキャナ、またはファックスを追加」を選択



④表示されている“Brother DCP-J915N”を選択し、「追加」を押す

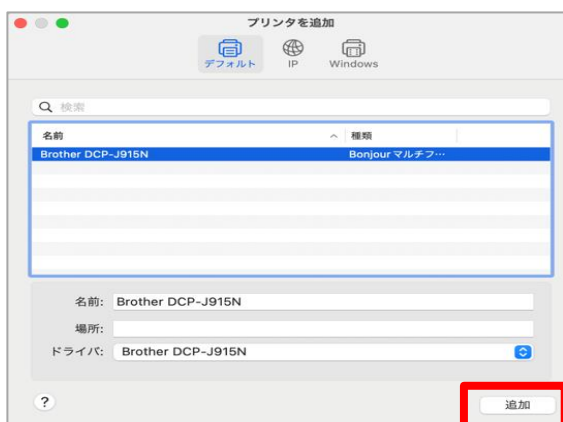

これでWi-Fi Directネットワークのセットアップが完了しました。

7.スマートフォン、タブレットからの印刷

1) 下記のQRコードを読み込み、各ストアから「Mobile Connect」をダウンロードします。

※Apple製品: App Store、Android: Google Play



無料アプリの Brother Mobile Connect をダウンロードしてインストールし、モバイル端末から本製品を使用します。



赤枠内のアイコンをタップします。

次のページから設定方法のご案内になりますが、本テキストは【iPhone】を使用しております。

Androidをご利用の方は右記のQRコードの【使いこなしガイド】をご参考に設定をしてください。



※以下の手順は【iPhone】で作成をしております。

2) インストールした【 Brother Mobile Connect 】を起動します。



Mobile Connect
アイコン

3) エンドユーザーライセンス規約を読み、
下部の言語が[日本]になっていることを確認し、【OK】をタップ

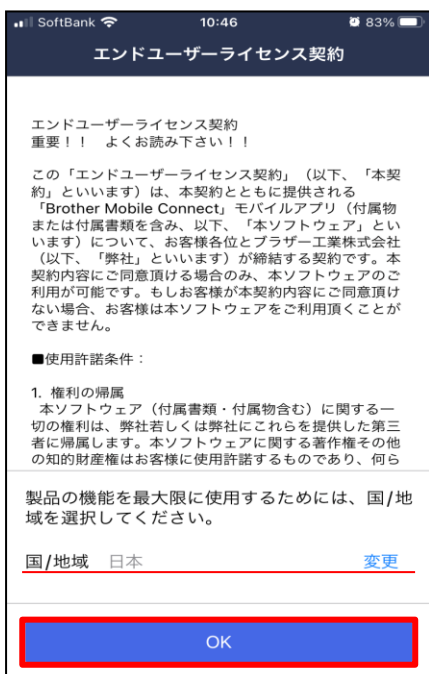

※以下の手順は【iPhone】で作成をしております。

4) [Mobile Connectは通知を送信します。よろしいですか？]
と表示されたら、【許可】をタップ



※起動後に上記の画面が表示された場合は「OK」をタップ

5) [製品をアプリに登録します]と表示されたら、
【製品をWi-Fiに接続】をタップします。



※すでにパソコンでWi-Fi接続設定をされている場合は、「製品を登録」から進めてください。

※以下の手順は【iPhone】で作成をしております。

6)「”Mobile Connect”に位置情報の使用を許可しますか？」と表示されたら、【アプリの使用中は許可】をタップ



7)「製品名の入力」と表示されたら、【DCP-J915N】と入力し、候補の欄に表示されている【DCP-J915N】をタップ。

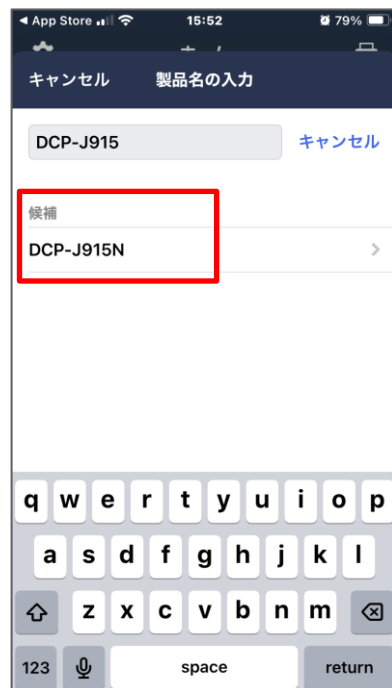

※以下の手順は【iPhone】で作成をしております。

8)「Wi-Fi設定を始める」と表示されたら画面の指示に従いプリンターの操作を行い、スマートフォンの画面上にある【確認しました】をタップ



- ①: プリンターのWi-Fiボタンを2秒以上長押しをする。
- ②: プリンターの画面上に「リクエスト待機中」が表示されていることを確認する。

9)「SETUP Wi-Fiと接続」と表示されたら、【接続】をタップ



※左側の画像時スマートフォン上に接続のポップアップが表示されない場合や、接続時にエラーが発生してしまう場合はスマートフォンの設定内にある【Wi-Fi】の項目から[SETUP-DCP-J915N_...]をタップし接続をします。

右側の画像のようになれば接続されておりますので、Mobile Connectの設定を続けてください。

※以下の手順は【iPhone】で作成をしております。

10) [製品をWi-Fiに接続する]と表示されたら、ネットワークキーを入力し、【接続する】をタップ。

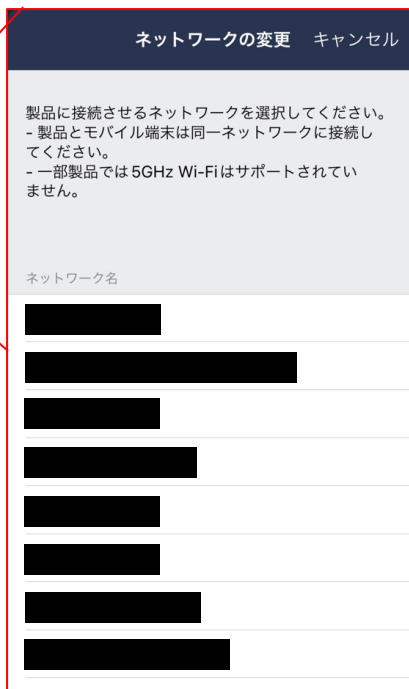

※接続先のWi-Fiが違う場合や、空白時は【変更】をタップし、Wi-Fiの変更してください。

11) 下記画面が表示されましたら、自動的に作業が進みますので、画面が切り替わるまで、しばらく待ちます。

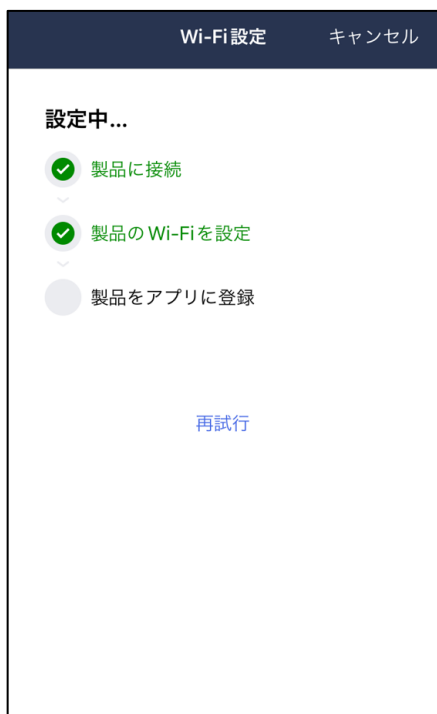

※以下の手順は【iPhone】で作成をしております。

12) プレミアム機能の[外出先から印刷できます。]と表示されたら、下部ある【次へ】をタップ。

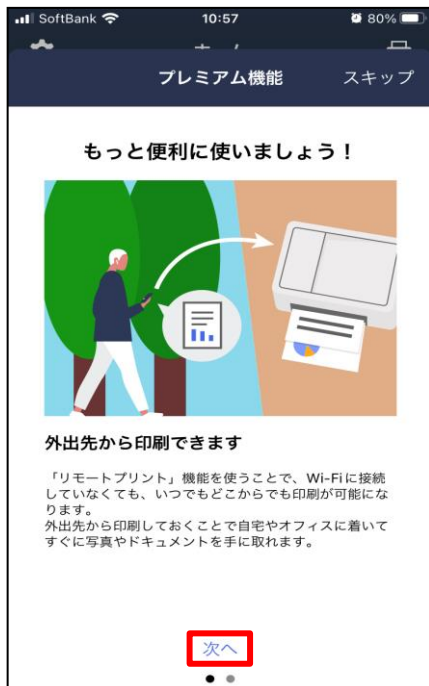

13) プレミアム機能の[モバイル端末に素早くスキャンできます]と表示されたら、下部ある【後で試す】をタップ。

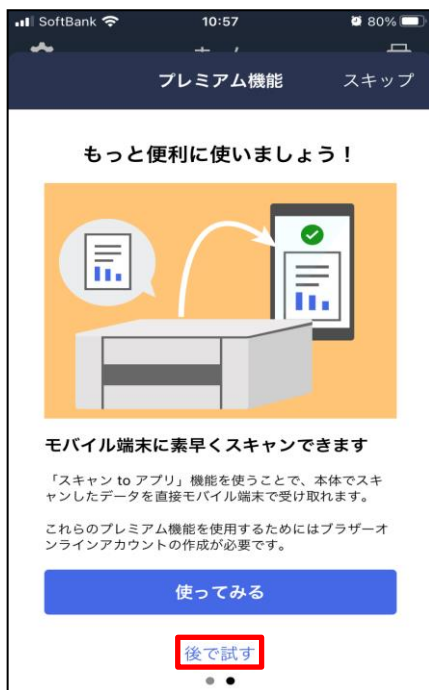

※下記の画像が表示されたら【後で有効化する】をタップ



※以下の手順は【iPhone】で作成をしております。

14) 会員向けサービス一覧と表示されたら、下部にある【後で試す】をタップ



15) [稼働に基づいた通知]と表示されたら、右上にある【スキップ】をタップ。



※以下の手順は【iPhone】で作成をしております。

15) [新しいファームウェアが利用できます]と表示されたら、下に少しスライドし、下部にある【完了】をタップ



16) 「製品が追加されました！」が表示されたら「完了」をタップします。

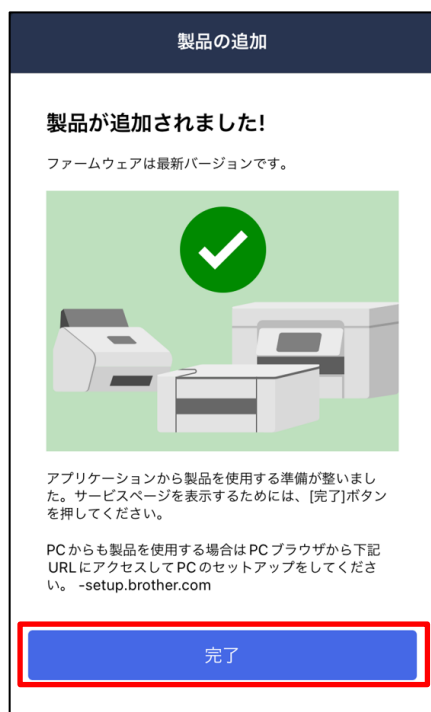

※ブラザーのサイトが表示されたら、終了いただいて問題ございません。

※手順16)までは【iPhone】で作成をしております。

17)[Mobile Connect]アプリの上部に【プリンター名】が表示されていれば完了です。



※パソコンとプリンターの接続設定をされていない場合は、ご利用される接続方法のページを参考にし、設定を進めてください。

◆USBケーブルを使用しパソコンとプリンターを接続する場合◆

Windows: 本テキストの9ページ 1)を参照して設定をしてください。

Mac: 本テキストの23ページ 1)を参照して設定をしてください。

◆Wi-Fiを使用しパソコンとプリンターを接続する場合◆

Windows: 本テキストの25ページ 1)を参照して設定をしてください。

Mac: 本テキストの36ページ 1)を参照して設定をしてください。

次のページからはスマートフォンを使用しての印刷方法となります。

8.スマートフォンを使用し印刷をする方法

プリンターにWi-Fiの登録を事前に済ませておく必要があります。
また、スマートフォンに【Brother Mobile Connect】をインストールし、プリンターの追加が必要です。

登録手順は本テキストの51ページ手順1)から作業を行ってください。



スマートフォンの
Mobile Connectを起動した際に、
画面上部にプリンター名が
表示されていれば問題ございません。

次のページから印刷方法のご案内になりますが、
本テキストは【iPhone】を使用しております。

Androidをご利用の方は右記のQRコードの
webサイトをご参考に設定をしてください。



※以下の手順は【iPhone】で作成をしております。

1) 印刷したい写真やドキュメントなどを開き、
右上にある【⋯】をタップ

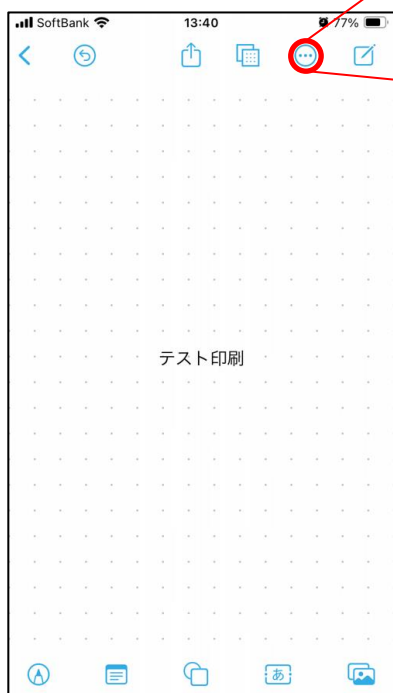

※iPhoneの場合
開くアプリによっては
【⋯】ではなく【↑】、【↶】
の場合があります。

※Androidの場合
【≡】や【⋮】などの表記があり、
端末によって変わります。

2) メニューを下にスクロールしていき、【プリント】をタップ



※以下の手順は【iPhone】で作成をしております。

3) プリンタオプション内の【プリンタ】をタップ



4) Mobile Connectで設定したプリンター【DCP-J915N】をタップ

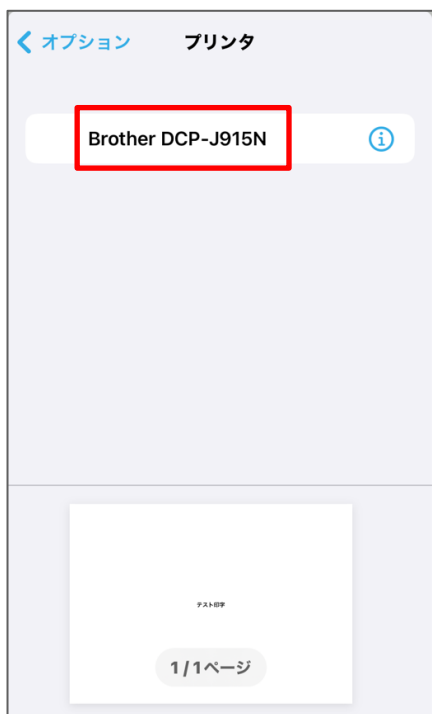

※以下の手順は【iPhone】で作成をしております。

5) プリンタオプション内の【プリント】をタップ



●印刷してみましよう。

パソコンとの接続が完了したら、印刷を試してみましよう。

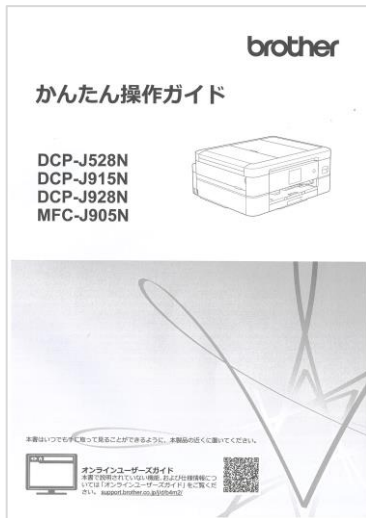

印刷方法については、プリンターに同梱されている「かんたん操作ガイド」をご参照下さい。

●故障かな？と思ったら。

まずは、「かんたん操作ガイド」の「こんなときは」(27ページ)を見て対処してみるか、ブラザーコールセンターに相談してみましよう。

●ブラザーコールセンター

【電話番号】 0570-061015

【受付時間】 月～金 9:00～18:00 / 土 9:00～17:00

日曜日・祝日ブラザー販売(株)指定休日を除きます。

●トラブル例

- ・プリンターの画面が正しく表示されない
- ・ボタンが操作できない
- ・コピーなど、印刷できない状態が頻繁におきる
- ・その他、正しく動作できない

このような時は、電源プラグを抜いて電源をOFFにし、数秒後にもう一度差し込んでみて下さい。もし改善しない場合は、ブラザーコールセンターまでご連絡下さい。

● インクカートリッジが無くなった場合

インクカートリッジは消耗品です。インク残量が少なくなったら、早めに購入しましょう。

インクカートリッジは大学生協店舗で取り扱っております。

下記に記載されているブラザーの純正品をご使用頂くようにお勧めします。

種類	型番
ブラック(黒)	LC411BK
イエロー(黄)	LC411Y
シアン(青)	LC411C
マゼンタ(赤)	LC411M
4色セット	LC411-4PK
黒2個セット	LC411BK-2PK

● 注意事項

■プリンターとパソコンの接続は、パソコンが起動した状態で行って下さい。ケーブルを接続したまま、先にプリンターの電源を入れてからパソコンを起動すると、うまく立ち上がらないことがあります。

まずUSBケーブルを外した状態で、パソコンが正常に起動できるかご確認下さい。

※USBケーブルを外しても改善しない場合は、パソコンメーカーの取扱説明書を参照するか、またはブラザーコールセンターへお問い合わせ下さい。